



 **Humeco**  
Productos veterinarios

# Catálogo general de productos

# Presentación



Humeco, desde su creación en 1996, ha querido dar el mejor servicio posible a sus clientes. Siempre decimos que nuestro mejor producto es **nuestro servicio**.

Por ello, y en nuestro constante afán por mejorar, hemos realizado esta edición de nuestro catálogo general de productos. En esta nueva edición nos especializamos aún más si cabe en la Reproducción, principalmente Transferencia Embrionaria y OPU, trayendo al mismo productos innovadores y técnicamente avanzados.



También hemos reforzado las gamas de Diagnóstico, Material Quirúrgico y de Protección, Endoscopia y Monitoring.



Como siempre hemos dicho, solo deseamos serles útiles y poder ofrecerles nuestro mejor producto:

**“Nuestro servicio”**



 **Humeco**  
Productos veterinarios  
Consorcio Mercantil de Huesca, S. L.





# Índice de familias

## REPRODUCCIÓN

Electro-eyaculadores	6
Recogida del semen bovino	7
Diluyentes del semen bovino	7
Aplicación del semen bovino	8-10
Recolecta del semen ovino y caprino	12
Diluyentes del semen ovino	12
Inseminación por laparoscopia	12
Aplicación del semen ovino y caprino	13
Recolecta del semen equino	14
Vagina Missouri	15
Vagina INRA	15
Toma de muestras equino	15
Diluyentes del semen equino	16
Aplicación y transporte del semen equino	16
Reproducción acuicultura	18
Clasificación de huevas	19
Inseminación avicultura	20-21
Inseminación cunicultura	22
Aplicación del semen cunicultura	23
Reproducción canina	23
Recolecta del semen porcino	24
Complementos nutricionales para verracos	25
Diluyentes porcino	25
Envasado del semen porcino	26
Consumibles envasado semen	27
Aplicación del semen porcino	28
Varios inseminación porcina	29
Evaluación seminal	30-32
Microscopios	33
Placas calentables	34
Consumibles	34
Pipetas y reactivos	35
Material de laboratorio	36-39
Envasado manual de pajuelas	40
Pajuelas	41
Máquinas envasado de pajuelas	42-43
Consumibles envasado de pajuelas	44
Accesorios	44
Congelación manual	44
Identificación de pajuelas	45
Servicio de impresión de pajuelas	45
Congelación de semen	46
Accesorios congelación de pajuelas	47
Transporte y almacenaje de pajuelas	48-50
Accesorios	50
Generador de nitrógeno	50

## EMBRIONES Y OPU

Recolecta de embriones	52
Medios T. E.	53-55
Equipos de laboratorio	56-57
Pajuelas y consumibles T. E.	58
Aplicación T. E.	59
OPU	60-61
Transportadores	62
Incubadoras	63
Congeladores de embriones	64

## ECOGRAFÍA E IMAGEN

IMAGO E IMAGOS	66
EXAGO	66
IMAGO	67
REPROTEXT	68
ECOTEXT	69
EXAPAD	70

EXAPAD MICRO	71
EXAPAD MINI	72
MeatQtext	73-75
Características ecógrafos	76
Tabla sondas/Accesorios	77
Duo-Scan:Go	78
Ovi-Scan	78
Easi-Scan:GoLite	79
Easi-Scan:Go	80-81
Easi-Scan	82
Accesorios	82
Características ecógrafos	83
Endoscopias	84-85

## SIMULADORES

Equino	88-95
Bovino	96-103
Accesorios	104
Ovino	104-105
Porcino	105
Canino	107-109

## ODONTOLOGÍA EQUINA

Terafloat	113
Terafloat Eco	114
Terafloat Led	116
Terafloat FLX	118
Accesorios equipos	120-122

## DIAGNÓSTICO

Extracción de sangre	124
Control de temperatura	124
Auscultación/Otoscopia	125
Espéculos vaginales	125
Reactivos	126
Recogida y toma de muestras	127
Accesorios	127

## MATERIAL QUIRÚRGICO

Pinzas	130-132
Tijeras	133
Agujas de sutura	135
Porta-agujas	136
Suturas absorbibles	137-138
Suturas no absorbibles	139
Paños/Goteros	140
Vendas/Gasas	141
Necropsias	142
Bisturís	143
Obstetricia	144-145

## JERINGAS Y AGUJAS

Dosificadores bucales/Garrochas	148
Jeringa intradérmica Dermojet	149
Revólver Hauptner	150
Revólver Roux	151
Jeringas Socorex	152
Tuberculina/Cutímetros	153
Repuestos Socorex	153
Vacunadores	154
Agujas	155
Varios jeringas	156
Dardos anestésicos	157
Cerbatana Distinject	158
Accesorios	158

## MATERIAL DE PROTECCIÓN

Guantes	160-161
Vestuario veterinario	162
Vestuario desechable	163
Protección general	164-165

## IDENTIFICACIÓN

Crotales electrónicos	168
Microchips	168
Crotales plástico	169
Crotales ADN	170-171
Accesorios	171
Crotales varios	172
Marcas aves/Pequeños animales	172
Collares y marcas	173
Tatuadores de tenaza	174
Martillos tatuadores	175
Marcaje	176

## MONITORIZACIÓN

Collares	178
Complementos	179

## MATERIAL GANADERO

Empujadores	182
Inmovilizadores	182
Destetadores	183
Narigones y abre bocas	183
Sujeción y lazos	184
Cortacolas	185
Descolmilladores	185
Pistolas de sacrificio	186
Castración	186
Descornadores	187
Arreglo de cascos	188-189
Pediluvios	188
Pezuñas ovino	189
Vendas	190
Pezuñas bovino	191
Pezotomos/Cánulas mamarias	191
Esquiladoras	192-193
Cepillos/Rasquetas/Peines	193
Ordeño	194
Sondas esofágicas/Trocares	195
Crema ubres	195
Cubos/Biberones/Tetinas	196-197
Partos	198
Medición y control	199
Imanes	200
Cuadra	200
Jaulas/Cepos/Exterminadores	201
Sulfatadoras	201
Pastores batería y solares	202
Pastores eléctricos	202
Cinta e hilo	203
Aisladores	204
Piquetas y mallas	205
Accesorios pastores	206



# REPRODUCCIÓN

Recolecta de semen

Aplicación de semen

Envasado de semen

Material de laboratorio

Envasado de pajuelas

Transporte de pajuelas

Congelación semen





Ref. A127

**Pulsator V**

Tres modos de uso: automático, manual y programado. Permite al veterinario controlar en todo momento el proceso de recolecta de semen. Además, cuenta con indicador de programa, nivel de batería, número de estímulos, intensidad y botón de loop.



Ø 75 mm

Ref. H25-75

Sonda 75 mm



Ø 60 mm

Ref. H25-60

Sonda 60 mm



Ø 32 mm

Ref. H25R

Sonda ovino 32 mm



Ref. 023917

Gel lubricante  
B-LUBE 500 mL



Ref. H51

Porta cono recolector semen



Ref. B2-7000

Camisa desechable  
electroeyaculador P/100 uds



Ref. 150800

Escobillón trichomonas P/10

Recogida del semen bovino



**Ref. 005417**  
Vagina artificial bovino



**Ref. 001886**  
Juego juntas tóricas vagina bovino



**Ref. 005204**  
Cono vagina bovino



**Ref. 005346**  
Funda protectora vagina bovino



**Ref. 005347**  
Filtro protector tubo recolección



**Ref. 005351**  
Tubo colector Pyrex redondo graduado 15 mL



**005332**

**Ref. 005332**  
Camisa neopreno lisa bovino



**Ref. 026647**  
Camisa látex lisa bovino

**Ref. 026541**  
Camisa látex estriada bovino



**Ref. 019757**  
Agua estéril 1 litro



**Ref. 150895**  
Tubo colector cónico 15 mL P/50 uds

Diluyentes del semen bovino



**Ref. 026218**  
OptiXcell 250 mL C.S.P. 750 mL

Diluyente de semen basado en liposomas sintetizado sin proteína animal, para semen bovino fresco y congelado.  
Diluyente libre de proteínas animales.  
• Preservante para semen congelado (-196 °C) o fresco (+4 °C)  
• Diluyente puro y libre de partículas  
• Sin proteína animal  
• Diluyente de alta calidad  
• Equilibrio seguro por 24 h  
• Optimizado para semen fresco  
• Alto rendimiento con bajos números de espermatozoides por dosis  
• Alta tasa de no retorno de becerros  
• Listo para usar (solo agregar agua estéril)



**Ref. 0162180**  
BioXcell 100 mL C.S.P. 500 mL

**Ref. 006584**  
BioXcell 250 mL C.S.P. 1.250 mL

Diluyente libre de proteínas animales.  
• Preservante para semen congelado (-196 °C) o fresco (+4 °C)  
• Mantiene una buena fertilidad en dosis de baja concentración  
• Contiene una mezcla de antibióticos que incluye lincomicina, espectinomina, gentamicina y tilosina  
• Fácil de usar: una botella de 100 ml de Bio X Cell se diluye en 400 ml de agua estéril para obtener 500 ml de diluyente  
• BioXCell puede congelarse a -20 °C tras la preparación  
• Permite una fácil evaluación bajo el microscopio o sistema CASA





Aplicación del semen bovino



**Ref. A129**  
Pinza plástico para pajuelas



**Ref. 005233**  
Cortador de pajuelas



**Ref. 82**

Parches adhesivos para detección de celo  
Alta visibilidad en condiciones de campo  
Muy resistentes  
Fácil colocación



**Ref. 022D**

Descongelador de pajuelas  
Posibilidad de conexión a 12V  
Temperatura estable 37 °C



**Ref. 150685**

**Descongelador IFT 12V/220V**

Especialmente diseñado para monitorizar la temperatura durante la descongelación de semen y embriones.

- Rango: 25 °C/40 °C
- Precisión: +/- 0,4 °C
- Tamaño: 16 cm



**0055633**

**Camisas sanitarias**

**430 mm P/100 uds 006459**

**530 mm P/80 uds 005563**

**630 mm P/60 uds 006458**



**Ref. 024761**

Guantes supersensitivos IMV  
C/100 uds



**Ref. 024199**

Guantes inseminación Polysem  
92 cm C/100 uds



**Ref. 029994**

Vaina universal hendida P/50 uds.



**Ref. 029990**

Vaina universal no hendida P/50 uds.



**Ref. 024485**

**Vaina universal Alpha P/50 uds.**

- Vaina de inseminación universal de Alta Seguridad IMV
- Cabezal palpable para una perfecta colocación, ajuste y ahorro de tiempo
- Máxima flexibilidad y resistencia
- Plástico cristalino ultraso, visualización óptima de los fluidos
- Mejor colocación de la pajueta, sin reflujo
- Dos salidas laterales, arrastran menos fluidos para una mejor higiene
- Sin cortes, para inyectores Kombicolor y de espiral
- Evita lesión en cérvix



**Ref. 006323**

Protector vainas



**Ref. 150740**

**IFT SmartWarmer**

Calentador de inyectores con temperatura controlada. Ideal para mantener los inyectores para inseminación artificial o transferencia de embriones a la temperatura óptima cuando se carga con semen sensible a la temperatura, embriones de FIV o cuando se transportan embriones frescos o congelados/ descongelados convencionales en condiciones de frío.



**Ref. 006322**

Protector inyector



**Ref. 020267**

Inyector vacuno universal Flexia



**Inyector vacuno Kombicolor**

Blanco	018396
Amarillo	018397
Verde	018398
Azul	018399
Rojo	018400



ALPHA  
VISION

Ref. AV2SYSTEM-01

**AlphaVision**

Herramienta diseñada para prestar asistencia en la gestión de la reproducción y la inseminación. Esta pistola de inseminación está equipada con una cámara que le permite al operador realizar un diagnóstico antes del proceso de inseminación.

Con AlphaVision se podrá diagnosticar la presencia de metritis o vaginitis, por ejemplo. Se ha diseñado para inseminadores, centros de capacitación, criaderos de ganado que realizan inseminaciones y veterinarios.



Ref. 025114

**Kit inseminación bovina  
Humeco**

Composición del kit:

- Termómetro
- Tijeras
- Guantes inseminación 92 cm C/100 uds.
- Pinza para pajuelas
- Inyector universal Kombicolor
- Camisas sanitarias
- Vaina universal Alpha P/50 uds.
- Termo descongelación
- Corta pajuelas
- Porta vainas
- Porta inyectores
- \*Descongelador de pajuelas opcional

# WHOLEMOM/WHOLEMAN

Conoce este novedoso medio de enriquecimiento que actúa como agente de aglutinación para el semen.

- Basado en una **aglutinación selectiva de los espermatozoides**. Los viales destinados a la producción de hembras aglutinan los espermatozoides Y entorpeciendo su movimiento y dificultando la fecundación. Y viceversa, los destinados a la producción de machos hacen lo propio con los espermatozoides X.
- Protocolo perfecto para su **uso en el campo**. Se realiza previamente al momento de la inseminación.
- **Rápido, sencillo** y requiere poco material

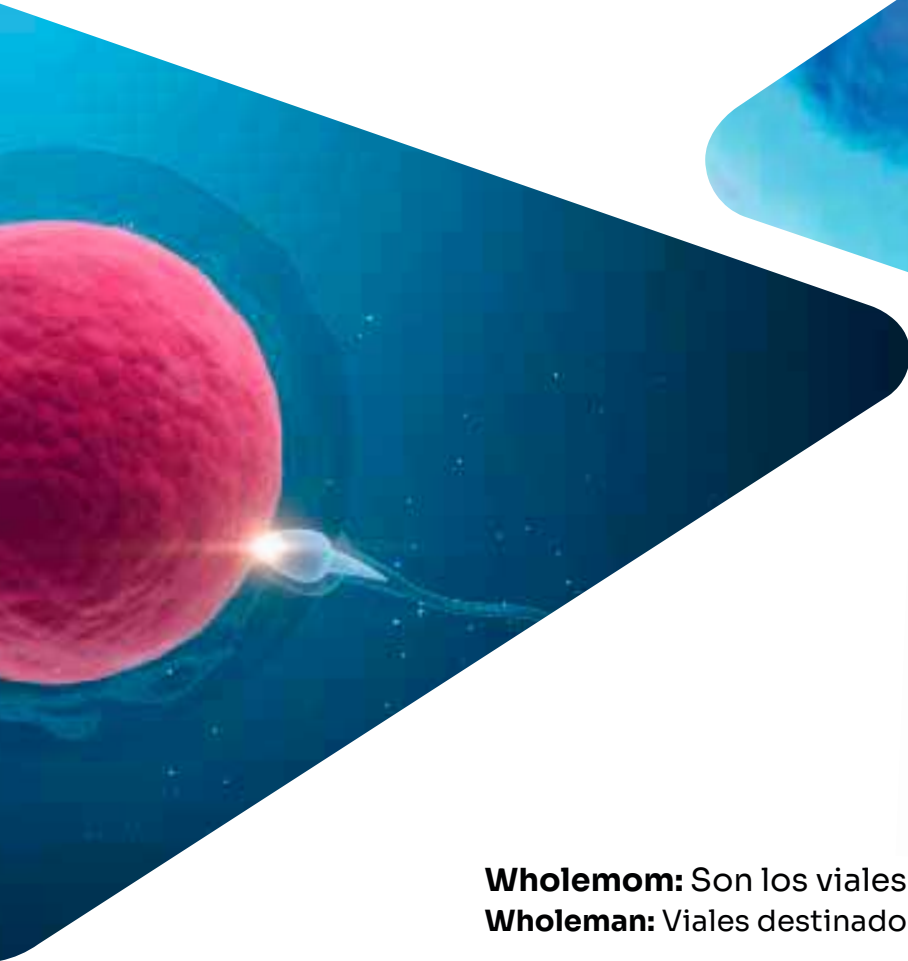

**Wholemom:** Son los viales destinados a la producción de hembras.  
**Wholeman:** Viales destinados a la producción de machos.



**WholeMom**  
Bovino fresco

Para resultado de ternero con semen fresco



**WholeMom**  
Equino fresco

Para resultado de yegua con semen fresco



**WholeMan**  
Ovino congelado

Para resultado de cordero con semen congelado



**WholeMom**  
Porcino

Para resultado de lechón hembra con semen fresco



**WholeMom**  
Bovino congelado

Para resultado de ternero con semen congelado



**WholeMom**  
Equino Congelado

Para resultado de yegua con semen congelado



**WholeMom**  
Ovino congelado

Para resultado de cordero hembra con semen congelado



**WholeMom**  
Ovino fresco

Para resultado de cordero hembra con semen fresco



**WholeMan**  
Bovino

Para resultado de ternero macho con semen congelado



**WholeMan**  
Equino Congelado

Para resultado de potro con semen congelado

\*También disponible para otras especies

**Humeco**

## Recolecta del semen ovino y caprino



**Ref. H25R**  
Sonda ovino 32 mm  
Pulsator V



**005205**

**007179**

Vagina artificial ovino/caprino/canino	
Vagina artificial	<b>007179</b>
Cono látex ovino	<b>005205</b>



**Ref. 027512**  
Camisa vagina artificial ovino



**Ref. 005111**  
Filtro protector vagina ovino



**Ref. 001885**  
Juego juntas tóricas vagina ovino



**Ref. 005351**  
Tubo colector Pirex redondo graduado 15 mL



**Ref. 005631**  
Tubo Pirex 10 mL cónico graduado

## Diluyentes del semen ovino



**Ref. 020997**  
OVIXcell 100 ml



Diluyente de refrigeración (5 °C) y congelación de semen ovino. Sin proteínas de origen animal.



**Ref. 019757**  
Agua estéril 1 litro



**Ref. 026218**  
OptiXcell 250 mL C.S.P. 750 mL



**Ref. 016660**  
Nevera de transporte 21 litros

## Inseminación por laparoscopia

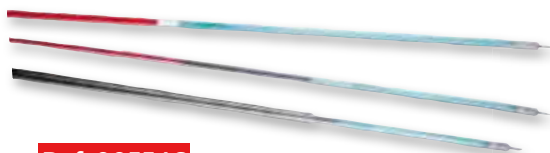

**Ref. 005546**  
Aspic para pajueta ovina P/25 uds



**Ref. 007188**  
Transcap ovino con guía



**Ref. 015025**  
Pinza presión útero laparoscopia



Trocar ovino			
	Ø5mm	Ø6,5 mm	Ø7 mm
Trocar	<b>007189</b>	<b>007840</b>	<b>005624</b>
Junta P/10 uds	<b>007795</b>	<b>007899</b>	<b>005150</b>

Aplicación del semen ovino y caprino

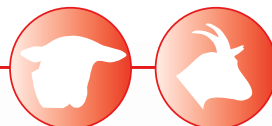

**Ref. 006922**  
Vaina fina P/40 uds

**Ref. 007176**  
Inyector fino 0,25 mL



**Ref. 007180**  
Espéculo IMV sin luz



**Ref. 006931**  
Vaina miniaturizada P/40 uds

**Ref. 007177**  
Inyector vaina miniaturizada 0,25 mL

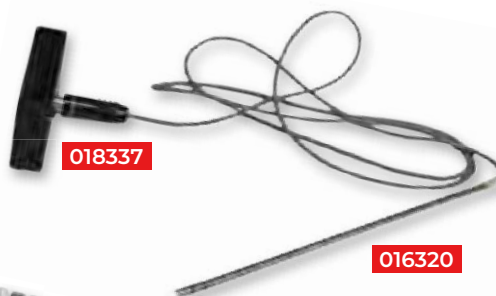

018337

016320

**Iluminación para espéculo IMV**  
**Lámpara tipo atornillada** 016320  
**Caja pilas 3 V** 018337



**Ref. 016321**  
Bombilla atornillable monobloc



**Ref. 025112**  
**Kit inseminación ovino/caprino**

Composición del kit:

- Espéculo IMV
  - Iluminación para espéculo
  - Inyector fino
  - Vaina fina
  - Guantes látex
  - Termómetro
  - Termo
  - Tijeras
  - Cortapajuelas
  - Inyector
  - Porta inyectores
  - Porta vainas
- \*Opcional descongelador

Recolecta del semen equino



Ref. 017553

Maniquí equino confort



Ref. 337

Maniquí equino doble pie

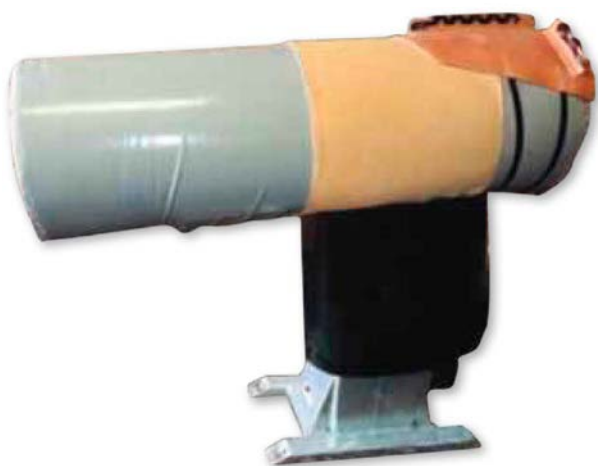

Ref. 100203

Maniquí equino estándar



Ref. 023917

Gel lubricante  
B-LUBE 500 mL



Ref. 019665

Gel estéril Priority Care



Ref. 300456

Gel Priority Care 4 L



Ref. 005125

Filtro semen equino  
P/25 uds



Ref. 350217

Filtros semen  
redondos



Ref. 024260

Bobina funda vagina  
desechable equino

Vagina Missouri



**Ref. 025599**  
Vagina artificial Missouri equino IMV



**Ref. 005158**  
Filtro protector escay Missouri



**Ref. 005159**  
Manguito protector fieltro Missouri



**Ref. 005174**  
Camisa uso único sin filtro vagina equina P/10 uds



**Ref. 025598**  
Funda vagina Missouri 75 cm

Vagina INRA



**Ref. 005176**  
Camisa interna vagina INRA



**Ref. 005177**  
Camisa externa vagina INRA



**Ref. 021933**  
Vagina artificial modelo INRA

**Ref. 021937**  
Cuerpo vagina INRA



**Ref. 005200**  
Cono vagina INRA PVC



**Ref. 019265**  
Elástico para vagina INRA



**Ref. 006639**  
Manguito protector vagina INRA



**Ref. 017585**  
Camisa desechable vagina INRA P/50 uds

Toma de muestras equino



**Ref. 007393**  
Legra 70 cm estéril yegua P/50 uds



**Ref. 290955**  
Hisopo Equivet P/10 uds



Diluyentes del semen equino

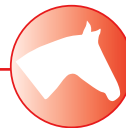

Ref. 016441

**INRA 96 200 mL**

Diluyente de refrigeración y congelación para semen equino. Contiene un extracto derivado de la leche. Con penicilina, gentamicina y anfotericina B.



Ref. 019269

**Maxifreeze 100 mL**

Colchón de centrifugación espermática a base de iodixanol.



Ref. 022110

**Kit Inrafreeze**

Diluyente de congelación de semen equino. Estéril y listo para usar.

Aplicación y transporte del semen equino

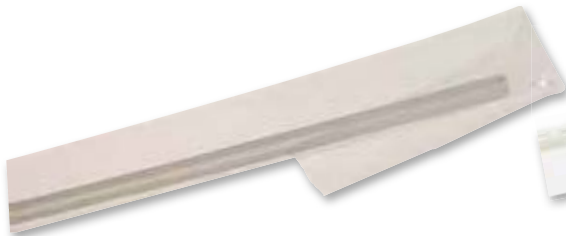
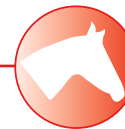

Ref. 007356

Sonda estéril IA equino sin jeringa P/50 uds



Ref. 019839

Sonda estéril inseminación profunda P/50 uds



Ref. 019892

Mandril para sonda inseminación profunda



Ref. 024227

Guante Polyactyl estéril C/100 uds



Ref. 028784

**Caja de transporte semen equino EcoolBox**

Para mantener la dosis a una temperatura óptima entre +4 °C y +15 °C durante el transporte

Caja de transporte de cartón  
Material 100% reciclado  
Incluye:  
2 acumuladores de frío  
2 jeringas + 2 tapones



Ref. 017313

Capuchón estéril LUER jeringa 20 mL P/50 uds



Ref. 005644

Whirl-pack 177 mL Estéril

Possibilidad de personalizar cajas

# El primer sistema CASA portátil para laboratorio y campo



PRECISO, RENTABLE, EN CUALQUIER MOMENTO Y EN CUALQUIER LUGAR

iSperm no es simplemente otro sistema de análisis de semen que sólo ofrece lecturas a partir de una muestra. Con iSperm, el manejo de datos puede ser **sencillo** a la vez que **garantiza su éxito** en la evaluación andrológica, la ejecución de planes de reproducción y el trabajo en investigación.

iSperm mCASA ofrece la **máxima movilidad y flexibilidad** si viaja constantemente entre el laboratorio y el campo. Con el peso de un ordenador portátil y el tamaño de un maletín, iSperm mCASA es un dispositivo **completamente portátil y profesional** que permite realizar un cribado rápido sobre el terreno.

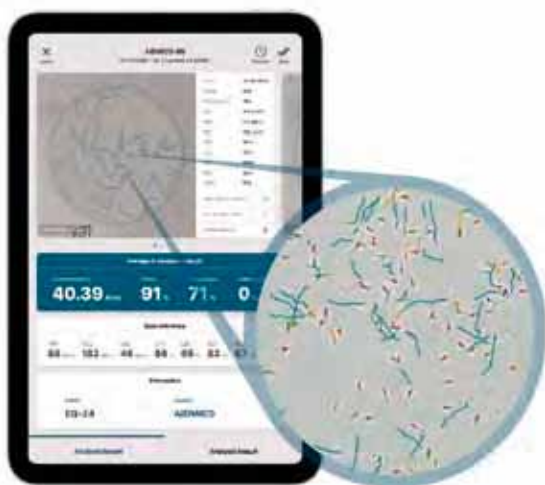

## EL BENEFICIO DE VISUALIZAR LA TRAYECTORIA

Al visualizar la trayectoria de los espermatozoides, sus clientes serán capaces de entender las causas de los fallos en la inseminación debido a la mala calidad del semen. Sobre todo, al visualizar la trayectoria de los espermatozoides, se podrá distinguir la motilidad progresiva de la motilidad total en segundos para determinar la fertilidad del animal.

## GUARDE LOS DATOS AHORA Y GENERE ANÁLISIS EN EL FUTURO

Tener que compilar informes después de un largo día recolectando semen, analizando muestras y realizando evaluaciones andrológicas es agotador. iSperm se hace cargo de la evaluación de la calidad de semen. En cuestión de segundos, **es posible generar reportes** que incluyen las lecturas y videos, listos para compartir con sus clientes.





**Ref. 029161**

**STORFISH**

Medio para conservación de esperma de la mayoría de las especies de peces (trucha, rodaballo, dorada, carpa, bagre...) durante 4-6 días a 4,2 °C



**Ref. 026950**

**OVAFISH**

Medio para la dilución y limpieza de las huevas de los salmónidos antes de la fecundación artificial (salmónidos, peces marinos y peces de agua dulce).



**Ref. 018274**

**ACTIFISH**

Medio para la dilución de los espermatozoides de salmónidos para la inseminación artificial. Permite practicar la inseminación artificial con semen fresco, refrigerado o congelado.



**Ref. 026520**

**FREEZFISH**

Medio de crioconservación de semen de peces de agua dulce. Hasta un 90 % de fertilización después de la descongelación. Adaptado a todas las especies.



**Ref. 027775**

**MARINEFREEZE**

Diluyente diseñado para la conservación y la crioconservación de semen de peces marinos y de tilapia.

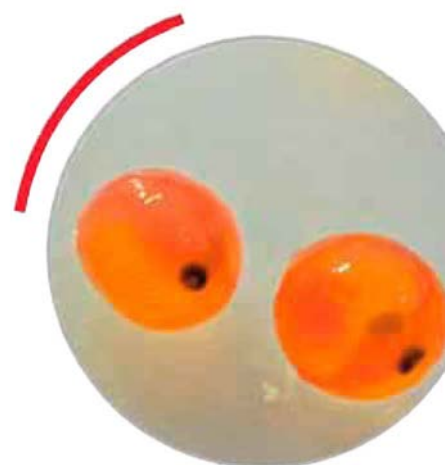



## ProSorter



**Ref. 027000** Clasificador de huevas de salmónidos ProSorter

Clasificador profesional que usa tecnología de procesamiento de imágenes.

- Precisión alta para eliminar huevas transparentes, huevas con ojos diminutos y huevas no fecundadas
- Sin posclasificación manual
- Sin mortalidad posclasificación
- 125.000 – 200.000 huevas clasificadas hora/máquina
- Autoajustable y autónoma
- Tanque intermedio de alta capacidad (20 L)
- Estadísticas fiables sobre el tamaño, la variación del mismo y la calidad de las huevas

## QuickSorter



**Clasificador de huevas de salmónidos QuickSorter**

Cilindro 5,25	Cilindro 6,25	Cilindro 7,25	Cilindro 8,25	Cilindro 9,25
017509	019104	017510	018538	017511

El clasificador más rápido con sistema de detección actualizado.

- Velocidad muy alta para retirar huevas sin fecundar
- 1 millón de huevas por hora
- Fiable y preciso
- Sin mortalidad postclasificación
- Contadores de lotes clasificados
- Fácil de usar y autónomo
- Práctico y transportable con una bomba externa
- Fácil de limpiar y resistente

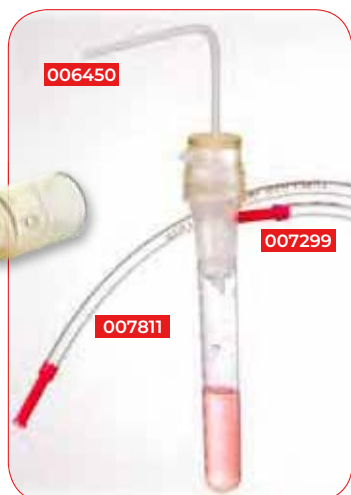

Tubo recolección semen	
Tubo aspiración lg 260 P/100uds	006450
Tubo conector boca P/100 uds	007299
Tubo flexible	007811



**Ref. 028863**  
AspiComfort  
Recolector de semen automático  
de aves de corral



**Ref. 006929**  
Cánula especial pava  
P/100.000 uds



**Ref. 007163**  
Inyector pajuelas 1,2 mL  
con sistema volumétrico



**Ref. 005591**  
Pajuela avícola 1,2 mL  
P/50 uds



**Ref. 025880**  
Extendyl 5 mL  
Nuevo diluyente.  
Larga duración. Sin antibióticos  
Conservación hasta 4 horas a 10 °C



**Ref. 002262**  
Medio avícola 2,5 mL  
P/100 uds



**Ref. 018111**  
Medio Ovodyl 100 mL



**Ref. 025018**  
Medio aves de corral  
25 mL



**Ref. 007155**

M.R.A.

**Máquina envasadora semi-automática con contador.** Tiene un sistema de bombeo patentado que asegura una dosificación regular. La unidad puede ser sumergida completamente en una solución jabonosa.



**Ref. 019250**

Kit motorización M.R.A.



**Ref. 007161**

Jeringa llenado M.R.A.



**Ref. 007799**

Espéculo aves

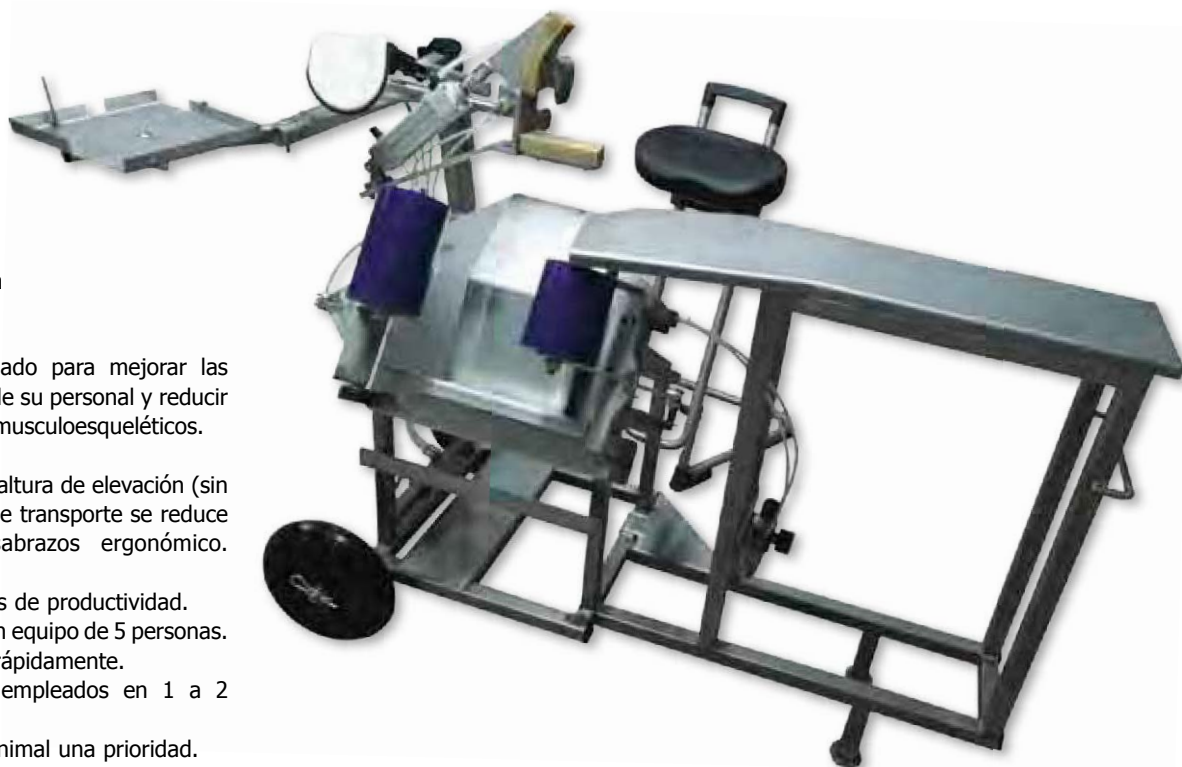

**Ref. 027988**

**Silla IA avícola completa GallicomFort**

Gallicomfort está diseñado para mejorar las condiciones de trabajo de su personal y reducir el riesgo de trastornos musculoesqueléticos. Permite:

- Los pavos llegan a la altura de elevación (sin agacharse). El peso de transporte se reduce a la mitad. Reposabrazos ergonómico. Taburete regulable.
- Mantener altos niveles de productividad.
- 700 pavos/hora con un equipo de 5 personas.
- Entrenar al personal rápidamente.
- Capacitar a nuevos empleados en 1 a 2 semanas.
- Hacer del bienestar animal una prioridad.

Inseminación cunicultura

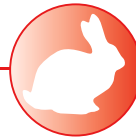

**Ref. 007220**  
Vagina artificial conejos



**Ref. 000319**  
Sitio de inyección vagina conejos



**Ref. 001884**  
Junta estanca vagina conejos C/5 uds



**Ref. 028654**  
**Cunigel 1,2 litros**  
Diluyente gelificado esterilizado por filtración para la conservación de semen fresco de conejo. Listo para usar. Conservación hasta 72 horas



**Ref. 017743**  
Capote neopreno P/10 uds



**Ref. 005349**  
Tubo recolecta conejos 10 mL



**Ref. 019757**  
Agua estéril 1 litro



Galap	
500 mL	1 litro
002285	016388

Diluyente de conservación del esperma fresco de conejo, esterilizado por filtración, listo para su empleo. Contiene antibióticos: penicilina, estreptomina y enrofloxacina. Conservación del semen de conejo durante 72 horas.



**Ref. 501092**  
Jeringa multidosis IA conejos



**Ref. 015416**  
Cánula conejos recta corta P/100 uds



**Ref. 006927**  
Cánula conejos curva P/100 uds

## Aplicación del semen cunicultura



### Cánulas monodosis para la inseminación en cunicultura

La inseminación con las cánulas monodosis es análoga a la que se hace con otros sistemas solo que se simplifica la introducción de la cánula, pues la composición de la misma facilita este proceso. La cánula monodosis entra suavemente hasta el fondo de la vagina, sin causar ningún tipo de malestar y sin riesgo de introducción en la uretra.

Son desechables, por lo que se reduce a cero el riesgo de contagios con cánulas mal esterilizadas. Se evitan las heridas típicas de la inseminación, gracias a la flexibilidad de las cánulas de silicona.

Facilita y agiliza el trabajo evitando accidentes de manejo habituales con los sistemas tradicionales de I. A.

#### Cánulas conejos monodosis 0,5 mL

ROJO	VERDE	BLANCO
99412	99413	99418

## Reproducción canina



### Ref. 028784

#### Caja de transporte semen canino EcoolBox

Para mantener la dosis a una temperatura óptima entre +4 °C y +15 °C durante el transporte

Caja de transporte de cartón

Material 100 % reciclado

Incluye:

- 2 acumuladores de frío
- 2 jeringas + 2 tapones

Posibilidad de personalizar cajas



### Ref. 021728

#### Canifreeze

Medio para la congelación de los espermatozoides caninos a -196 °C. Estéril y listo para su empleo, contiene lipoproteínas purificadas de la yema de huevo (LDL).



### Ref. 007300

Sonda Osiris para inseminación de semen fresco



### Ref. 014650

Pajuelas 0,50 mL



### Ref. 150171

Histeroscopia



Recolecta del semen porcino

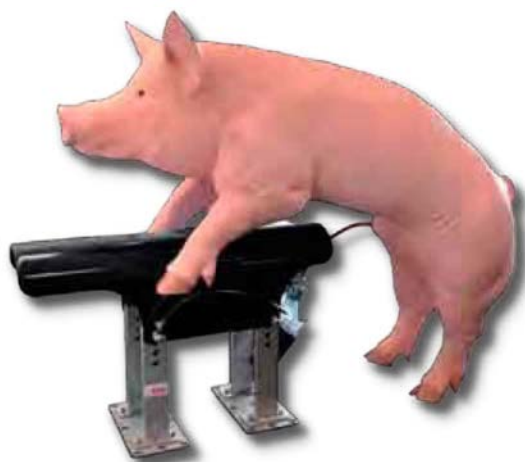

Ref. 026822

Petro de recolecta reforzado ajustable



Ref. 021038

COLLECTIS

Sistema automático para la recogida.

- Mayor productividad: dos veces más eficiente que la recogida manual; el mismo número de recogidas por hora, con la mitad de personal
  - Mayor calidad seminal mediante el empleo de una vagina artificial aislada para una higiene óptima de la recogida
  - Mejor entorno de trabajo: más seguro, menos contacto con el verraco. Más cómodo: menor tiempo en posturas incómodas (de rodillas, etc.)
- Entrenamiento de los nuevos operarios más fácil y rápido



100215

015096

Producto

Petro de recogida transportable	100215
Alfombrilla de caucho 150x100 cm	015096



Ref. 021041

Cono azul Collectis C/150 uds



Ref. 021082

Membrana azul Collectis



Ref. 021042

Liners Collectis P/1.000 uds



017282

350217

100265

005251

Accesorios recolecta

Filtros 230 mm Ø P/200 uds	350217
Termo recogida blanco	017282
Vaso graduado 400 mL	005251
Vasos recogida desechable 300 mL	100265



Ref. 150153

Nevera conservación semen 140 litros

Consultar más tamaños

## Complementos nutricionales para verracos



Ref. 5001544

### Verrachoc 5 kg

Pienso complementario para verracos.

- Aumenta la calidad y cantidad del semen
- Reduce formas anormales en el esperma
- Evita procesos inflamatorios a nivel testicular
- Mejora los aplomos
- Con L-Carnitina, Biotina, levaduras y complejo de vitaminas



Ref. 4001201

### Boarsemen

#### Objetivos

- Mejora la concentración del semen
- Mejora el volumen del eyaculado
- Aumenta la capacidad fecundante del espermatozoide
- Reduce anomalías
- Mejora la libido

#### Modo de empleo

Boarsemen+10: 300 g/día, desde la llegada

Embalaje: Sacos de 25 kg

## Diluyentes porcino



### APROCELL

5 L	50 L
028386	026804

Ref. 026804

### APROCELL 50 L

- Diluyente de larga duración
- Contiene Bioactivator
- No contiene productos de origen animal
- Polvo blanco para reconstituir con agua purificada
- Contiene una combinación de antibióticos

#### Eficacia in vitro

Material y métodos  
 - 3 grupos de 3 verracos  
 - Concentración: 30 M / mL  
 - Conservación a 17 °C

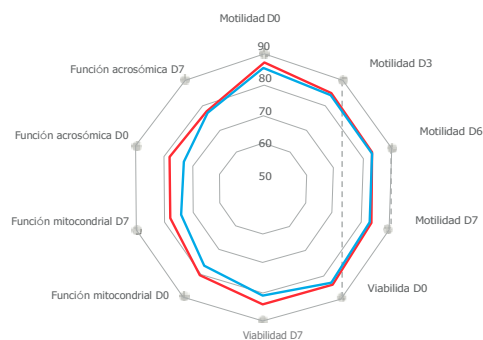

#### Performance in vitro

Material and method  
 - 3 groups of 3 boars  
 - Spermatozoa concentration: 30 M / mL  
 - Storage at 17 °C

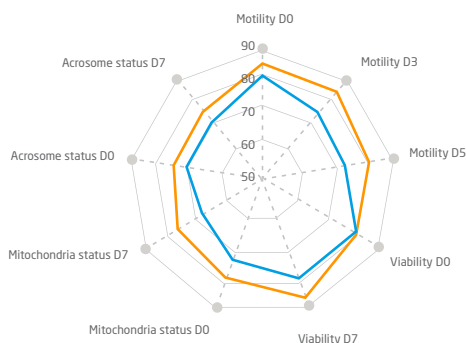

### PRIMXcell

1 L	5 L
021055	021056

- Diluyente de corta duración
- La fórmula base original (Beltsville Thawing Solution) mejorada
- Ingredientes de alta calidad
- Contiene antibióticos de alta calidad

Envasado del semen porcino

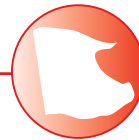

Ref. 024488  
GTB 1000 V3



La GTB 1000 envasa, sella, etiqueta y corta de manera automática más de 1.000 bolsas GTB por hora. La precisión de llenado se ha mejorado en comparación con los otros sistemas de llenado existentes, con un margen de error de tan solo +/- 1 g. Una única persona es capaz de controlar la máquina mientras realiza otras tareas en el laboratorio. Funciona con aire comprimido (6 bares). No se suministra con compresor.

TRAZABILIDAD DE NUESTRAS MATERIAS PRIMAS HASTA SUS DOSIS





Ref. 029714

Mini bolsa GTB 40 mL 2 X 1000

Ref. 029708

GTB Bag Ultra 2 x 1000



Ref. 021571

Etiquetas GTB R/2000 uds

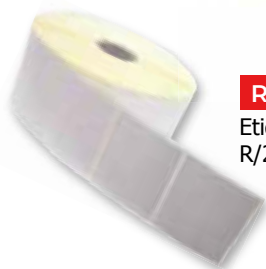

Bolsa Dilbag R/50 uds

8,3 litros

3,8 litros

028246

028247

Ref. 029704

Bolsa BACTIBAG

El primer blíster diseñado con un plástico inteligente para prevenir el desarrollo de bacterias en el semen porcino

BactiBag® es la innovación más reciente de IMV Technologies en materia de almacenamiento de semen de cerdo para responder al creciente desafío de controlar la contaminación bacteriana en el semen.

El BactiBag® es un componente de una solución completa que le permite evitar el desarrollo de bacterias en el semen porcino.

BactiBag y nivel de bacterias

BactiBag aumenta la conservación del semen a largo plazo

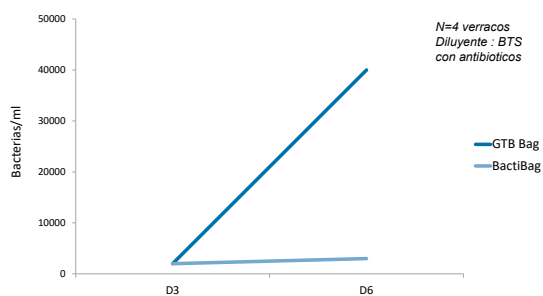

BactiBag resultados in vivo



1 granja de reproductoras  
N = 2392



Recolección de semen

GTB Bag + BTS

+6%

BactiBag + BTS

	Tasa de fertilidad	Lechones nacidos totales	Índice de fecundidad
Embalaje habitual	85,5%	12,35	930
BactiBag	88,9%	12,31	987

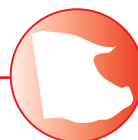

**Ref. 029808**

Sonda espuma Goldenpig IMV  
C/500 uds



Sonda espuma intrauterina  
Deepgoldenpig CIII

Caja 500 uds	P/25 uds
018252	023540



**Ref. 029805**

Sonda espuma Goldengilt IMV  
C/500 uds



**06GWWC-1**

Catéter espuma Nulipara con tapón  
C/500 uds



Catéteres Goldenpig

**Ref. 029399**

Goldenpig  
multianillo c/500 uds

**Ref. 029397**

Deepgoldenpig  
multianillo c/500 uds

**Ref. 029398**

Goldengilt  
multianillo c/500 uds

**Ref. 029400**

Deepgoldengilt  
multianillo c/500 uds



**06MYWC-1**

Catéter espuma amarillo con tapón  
C/500 uds



**06CPC-IB**

Catéter espuma PCIA C/500 uds



**06KIT-FÁCIL**

Catéter espuma azul PCIA C/500 uds

Varios inseminación porcina



Ref. BS-S3

Ecógrafa PLUS Wireless BS-3 para porcino



Toallitas desinfección

150 uds	900 uds
6410337	6410339



Ref. 150163

Lubrinet 1 litro



Bote inseminación 100 mL P/500 uds

Color	0,25 mL
Blanco	150181
Amarillo	150185
Verde	150182
Rojo	150184
Azul	150183



Ref. 023917

Gel lubricante B-LUBE 500 mL



Ref. 016174

Cinturón Innovia cerdas



Guantes vinilo sin polvo C/100 uds T/P

T/P	T/M	T/L	T/XL
700241	700243	700245	700247



Guantes nitrilo C/100 uds

T/P	T/M	T/L	T/XL
700251	700253	700255	700257



Guantes látex sin polvo C/100 uds T/P

T/P	T/M	T/L	T/XL
700221	700223	700225	700227

Guantes no espermicidas, testados en laboratorio (consultar en qué modelos)

## Evaluación seminal



Software de nueva generación: control de inicio del análisis, selección de configuración, resultados de análisis, imagen y miniatura del último campo analizado

**Ref. 024911**

**Analizador de semen IVOS II**

**Ref. 024910**

**Analizador de semen IVOS II Fluorescencia**

- Morfología automática
- Cálculo de las dosis (concentración, volumen de diluyente, número de dosis)
- Microscopio y pletina calentable incorporada
- Rapidez (8 segundos para 10 campos)
- Nuevo diseño de la interfaz gráfica
- Navegación intuitiva
- Multilingüe
- Creación ilimitada de los parámetros predefinidos
- Base de datos integrada, resumen personalizado
- Exportación de los datos en formato ASCII



**Ref. 024905**

**Analizador de semen CEROS II**

- Sistema CASA dirigido a la producción de dosis seminales en porcino
- Análisis de concentración, motilidad, cinética y análisis en tiempo real (RTM: Real-Time Morphology) de morfología espermática
- Posibilidad de guardar y reanalizar capturas
- Permite el estudio de trayectorias individuales y subpoblaciones
- Menús específicos para producción de dosis y control de calidad
- Máxima exactitud y precisión



**022841**

**Ref. 022841**

**EasyCyte 96 pocillos**

**Ref. 022843**

**EasyCyte mini tubo**

Citómetro de flujo con un amplio panel de test de evaluación (carga bacteriológica, potencial mitocondrial, capacitación, integridad acrosómica, fragmentación nuclear...). Hasta 96 muestras simultáneas.

Ventajas

- Adaptado para la evaluación espermática
- Sistema patentado de microcapilar: sin fluido de vaina, menos residuos biológicos, menos cantidad de reactivos
- Protocolos de IMV listos para usar
- Paquete de software intuitivo
- Apoyo técnico científico
- Tecnología fácil de usar



**022843**

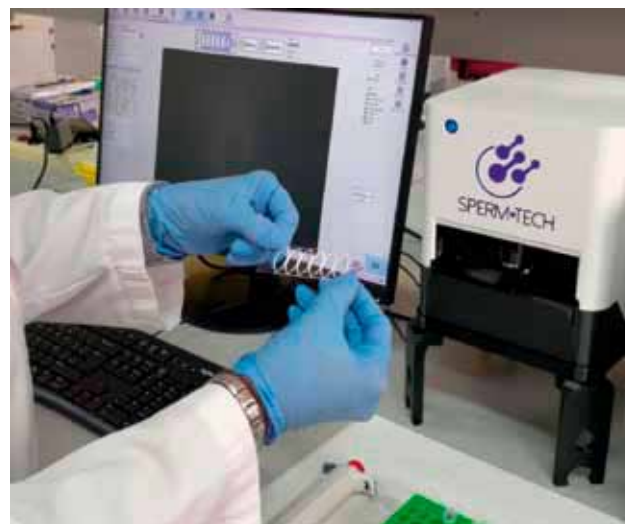

**Ref. AI-ST-A**

**AI STATION C/SPERMBOT**

Análisis preciso y simultáneo de la motilidad, cinética, formas anormales y concentración para la producción de dosis seminales de alta calidad.

- Concentración a nivel de citometría de flujo, incluso con muestras muy concentradas.
- Reduce el error de análisis especialmente con eyaculados sucios.
- Enfoca siempre de la misma manera, analiza en el mismo lugar.
- Estandariza el análisis, minimiza el efecto del técnico.
- Dosis con la misma concentración de espermatozoides útiles

Evaluación seminal



Fotómetro ACCUREAD	
Porcino	019951
Equino	019954
Ovino	019955
Bovino	019956
Pato	019952
Pavo / Gallo	019953
Canino	021376

Este fotómetro, transportable y de volumen reducido, puede funcionar tanto por corriente eléctrica de red como con batería. Lectura directa de la concentración gracias a un diodo emisor de luz (LED) combinado con una fibra óptica (ausencia de filtros, mayor precisión).

El fotómetro Accuread da el resultado tanto en absorbancia como en concentración. Por otro lado, tiene una salida RS 232 para comunicación a PC o impresora.



Fotómetro ACCUCELL	
Porcino	014434
Equino	014435
Ovino	014436
Caprino	014437
Avícola	014439
Bovino	014475

Un fotómetro desarrollado para una medición exacta de la concentración de eyaculado usando una ecuación de regresión.

- Lectura directa de la concentración; cálculo de la absorbancia o la concentración. La unidad también calcula el volumen de medio a añadir y el número potencial de dosis
- Concentración: visualización simultánea de la concentración y la absorbancia
- Conexión RS232



Ref. 005155  
Cubetas fotómetro P/100 uds



Ref. 002545  
Life Optic



025107

025108

Microcélulas LEJA para sistema CASA	
4 puestos	8 puestos
025107	025108



Evaluación seminal

**Ref. 96ISB Sistema CASA portátil para campo y laboratorio**

Primer sistema de análisis seminal portátil. Con iSperm, el análisis de espermatozoides es más fácil que nunca. Integrada en un iPad mini, una lente óptica optimizada permite el examen microscópico con resolución óptica excepcional. El software analiza la concentración de espermatozoides y su motilidad e informa del número de dosis a realizar con el eyaculado.



El sistema está desarrollado y ajustado adecuadamente para diferentes especies y viene con un diseño personalizado que cumple con las convenciones industriales.

- Concentración individual de la muestra
- Concentración total
- Motilidad
- Motilidad progresiva
- Nube propia
- Posibilidad de exportar informes
- Cálculo de dosis

Compatible para diferentes especies

**Ref. 96CIS**

Chips de muestreo caja 500 uds

**Ref. 96CIS100**

Chips de muestreo caja 100 uds



**Ref. 96COLLECTOR**

Collector iSperm



**Ref. 96HEATHER**

Calentador iSperm



**Ref. 40122002**

Carcasa iSperm



**Ref. 96LENS**

Lentes iSperm



**Nikon**

**Microscopios**



Con pletina incorporada bajo pedido

**Ref. 150075**

Microscopio binocular E-200 NIKON



**Ref. 150077**

Microscopio binocular Eclipse SI NIKON



Con pletina incorporada bajo pedido

**Ref. 150103**

SMZ 74ST lupa NIKON

**OPTIKA**  
ITALY



**Ref. 150109**

Microscopio binocular B-192 PL OPTIKA



Con pletina incorporada bajo pedido

**Ref. B-292PLI**

Microscopio binocular B-292



Con pletina incorporada bajo pedido

**Ref. 150105**

Microscopio trinocular con contraste de fases B-382 OPTIKA



**Ref. B-190TB**

Microscopio binocular con tablet incorporada B-190TBPL



**Ref. B157R-PL**

Microscopio binocular con batería B157R-PL



**Ref. 4083.13**

Cámara OPTIKAM HDMI Easy

Placas calentables



**Ref. MT2535CTE**

Pletina plana  
25 x 35 x 0,8 cm



**Ref. 300007**

Placa calentable digital  
con pletina para microscopio



**Ref. 300005**

Placa calentable digital



**Ref. 300001**

Placa calentable  
ZUZI serie 100



**Ref. 300003**

Pletina calentable portátil  
PlatCal

Consumibles



Cubre objetos		
	C/100 uds	C/200 uds
18x18	150081	150086
22x22		150080
24x24	150082	150087
24x32	150083	



**Ref. 150089**

Cubre objetos cámaras recuento  
espermatozoides P/10 uds



**Ref. 150079**

Porta objetos P/50 uds



**Ref. 005786**

Cámara Thoma



**Ref. 150121**

Cámara Burkert



**Ref. 150125**

Cámara de Neubauer

Pipetas y reactivos



Ref. 150881

Punta pipeta 20-200 µL  
P/1000 uds

Ref. 150884

Punta pipeta 100-1000 µL  
P/1000 uds

Ref. 150885

Punta pipeta 0,5-5 mL  
P/250 uds



Ref. 150871

Pipeta plástico PASTEUR  
1 mL P/500 uds

Ref. 150873

Pipeta cristal PASTEUR  
1 mL P/250 uds

Pipetas	
P20 2-20 µL	150875
P100 10-100 µL	150876
P200 20-200 µL	150877
P1000 100-1000 µL	150878
P5000 0,5-5 mL	150879

Micropipeta volumen fijo	
100 µL	300031
200 µL	300033
500 µL	300035
1000 µL	300037

Micropipeta automática	
0,50-10 µL	15087-010
5-50 µL	15087-050
30-300 µL	15087-300
100-1000 µL	15087-1 kg



Soporte pipetas	
4 pipetas	6 pipetas
150891	150893



Ref. 150131

Nigrosina soluble



Ref. 150133

Eosina amarillenta



Ref. 150134

Eosina - Nigrosina  
listo para usar 25 mL



Ref. 600821

Contador manual



Ref. 150084

Aceite de inmersión  
100 mL



Ref. 150141

Seripettor

Material de laboratorio



151073

Vaso de precipitado

50 mL	151071
100 mL	151079
250 mL	151072
400 mL	151073
600 mL	151074
1 litro	151075
2 litros	151076
3 litros	151077
5 litros	151078



151062

Probeta graduada

50 mL	151061
100 mL	151062
250 mL	151063
500 mL	151064
1 litro	151065
2 litros	151066



151082

Matraz Erlenmeyer

250 mL	151085
1 litro	151081
2 litros	151082
3 litros	151083
5 litros	151084



151092

Matraz aforado con tapón

50 mL	151091
100 mL	151092

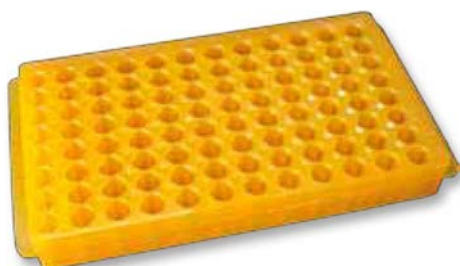

Ref. 150809

Gradilla reversible para 96 microtubos



Gradilla inoxidable

6x4 tubos 10 mm Ø	150707
6x4 tubos 14 mm Ø	150709
6x4 tubos 18 mm Ø	150711
6x4 tubos 22 mm Ø	150713



Gradilla forma Z

Tubos 12,2 mm Ø	150701
Tubos 14 mm Ø	150703
Tubos 17 mm Ø	150705



Ref. 290778

DipQuick kit 3x500 mL



Jarra plástico

3 litros	5 litros
6410324	6410325



Ref. 150715

Gradilla universal plástico

Material de laboratorio



Tubo centrifuga P/50 uds		
15 mL	50 mL sin faldón	50 mL con faldón
150895	150897	150899



Tubo Eppendorf P/500 uds	
1,5 mL	2 mL
150801	150803



Ref. 654126

**Centrífuga Digit 412**

Para tubos de 5, 7, 10 y 15 mL  
4500 rpm  
Fuerza g regulable hasta 2490 xg  
30 seg. hasta 99 minutos



Ref. 1187GDC006

**Centrífuga MiniFuge-GD06**

Rango de velocidad 500-12000 rpm  
FCR máx: 9660 xg  
Con temporizador (máx. 8 minutos)  
Cabezales intercambiables



Ref. CE126

**Centrífuga Unicen 21**

Capacidad máx. 4 x 100 ml  
4200 RPM / 2938 xg  
De 1 a 99 minutos  
Hasta 28 tubos de 15 mL y uno angular para 32 tubos de 15 mL



Ref. 151006

**Micro centrífuga Micro Star 12**

6 tubos 15 mL  
12 tubos 1,5-2 mL  
4000 rpm  
12300 xg  
1-59 minutos  
Cabezal angular/cabezal 4 criotubos/microhematocrito  
0,2 mL/0,5 mL/1,1 mL/1,8 mL



Ref. 151005

**Centrífuga refrigerada**

Ambiente -25 °C hasta + 25 °C  
Para trabajar con tubos hasta 50 mL y microplacas  
Rotores disponibles para tubos de 5, 7, 10, 15 y 50 mL  
para placas PCR y para tarjetas de grupo sanguíneo  
Nivel de ruido <60 dB

Material de laboratorio



**Ref. 151013**  
Agitador rotativo



**151018**  
Imán  
agitador

**Ref. 151017**  
Agitador magnético con calefacción 5 litros



**Ref. 151011**  
Agitador de tubos tipo Vortex



**Ref. 2001252**  
Estufa de desecación  
y esterilización. 36 L



**Ref. 151131**  
Balanza portátil 300 g  
precisión 0,01 g



**Ref. 151133**  
Balanza 600 g  
precisión 0,001 g



Nevera conservación		
140 litros	360 litros	600 litros
150153	150151	150152



**Ref. AH-21-B**  
Autoclave horizontal 22 L.  
Consultar otras capacidades

Material de laboratorio



151023

Baño limpieza ultrasonidos 2	
2 litros	6,5 litros
151023	151025



Ref. 151027

Baño maría plástico digital 12 litros



Baño maría acero. Varias capacidades

5 litros	12 litros	20 litros
151026	151029	151031



Ref. DBP2030

Baño maría seco portátil

Platina térmica con mini baño maría montado en una caja robusta que proporciona protección y durabilidad.

Características técnicas:

- Calentamiento rápido con excelente distribución térmica.
- Placa térmica en aluminio con pintura epox anti-risco
- Display LCD
- Caja resistente a impactos y humedad.
- Capacidad indicada de 2 x 250 ml - 2 x 50 ml - 6 x 15 ml



Ref. 493480

Campana de flujo laminar IDL. 48 V

- Adecuadas para manipulación de muestras y productos no contaminantes.
- Zona de trabajo acero inoxidable.
- Paredes laterales de vidrio securizado resistente UV.
- Velocidad aire 0,45 m/seg.
- Dispositivo de seguridad para luz UV.
- Nivel ruido <58 dB.



Ref. 11366

Campana de flujo laminar Cruma

- Fabricada en acero laminado, resistente a los compuestos químicos.
- Superficie de la cámara de trabajo en vidrio.
- Filtro absoluto HEPA.
- Motor ventilador.



Envasado manual de pajuelas



Peine de llenado	
0,50 mL	0,25 mL
007297	007298



Barqueta - Depósito del semen P/25 uds	
0,50 mL	0,25 mL
006935	006936



Ref. 007116  
Soporte barqueta  
acero inoxidable



Ref. 007006  
Bomba aspiración  
con filtro



Ref. 029522  
Polvo sellador 750 g



Pinza sujetapajuelas	
0,50 mL	0,25 mL
007008	007009



Recambio caucho	
0,50 mL	0,25 mL
007876	007875



Se toman las pajuelas por la boca de aspiración y se introducen dentro del semen diluido. La bomba de aspiración llenará las pajuelas.



Las pajuelas se insertan en el peine. De esta manera se vaciará el extremo final de la pajuela, detalle fundamental para evitar su explosión durante el proceso de congelación.

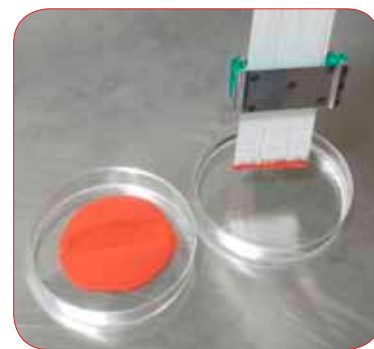

El haz de pajuelas se coloca sobre una placa con el polvo sellador y después sobre una placa de Petri con agua purificada, así las pajuelas quedan perfectamente selladas.



Pajuela 0,25 mL semen fresco P/2000 uds	
Blanco	029876
Gris	029877
Amarillo	029878
Rojo	029879
Azul	029880
Verde	029891

Pajuelas



La pajuela Alpha patentada permite el control automático del nivel de humedad del tapón, lo que ayuda a evitar posibles pérdidas durante la descongelación. Su tapón de color se vuelve fluorescente cuando está correctamente humedecido y sellado. Con su diseño hidrofóbico, la pajuela Alpha crea una nueva referencia en pajuelas de baja absorción.

PAJUELAS	0.25 ML P/200 UDS				0.50 ML- P/200UDS	
	CLÁSICA	TBS	OVINO/CAPRINO	ALPHA	CLÁSICA	ALPHA
TRANSPARENTE	005565	017011	006429	027826	005569	028285
ROJO	005571		006814	027822	005702	
VERDE	005570				005568	
PARMA	005573				005703	
AMARILLO	005578		006808		005707	
ROSA	005581	019707			005712	
AZUL	005680		006813			
SALMÓN	005582		006815		005710	
PISTACHO		019709			005746	
ROJO PASTEL	005567	017012			005709	028496
AZUL PASTEL	005584	017014		028384	005697	
GRIS PASTEL	005577	017015		027827	005698	028497
AMARILLO PASTEL	005575	017016		028381	005590	028493
NARANJA PASTEL	005580	017017		028382	005685	
VERDE PASTEL		017013	021464		005710	
PISTACHO PASTEL	019179	018888		027823	020201	028284
PARMA PASTEL	019130	021702				
BLANCO		018299		027825		028286
BEIGE	005585	028392	006816		005711	
GRIS	005576					
AMARILLO CLARO	005701					
NARANJA	005583					
SALMÓN PASTEL		025601				
VERDE FLÚOR		026858				
NARANJA FLÚOR		026859				
AZUL CLARO		028393				
SENSITEMP AZUL				027824		028287



La pajuela TBS está diseñada específicamente para toros. Gracias a un tapón específico, la TBS (Top Bull Straw) permite ahorrar un 5 % de células espermáticas. Su tubo está fabricado con tolerancias estrictas para una mayor precisión y consistencia en el volumen.



Servicio de impresión de pajuelas



Máquinas envasado de pajuelas



**Ref. 027034**  
ISevo Alpha 0,25 mL

**Ref. 026979**  
ISevo Alpha 0,50 mL

ISevo Alpha es un compromiso. El compromiso de trabajar de manera segura y rápida, con total confianza y silencio. Resultante de 9 patentes, este nuevo concepto combina tecnología de vanguardia e inteligencia, garantizando un embalaje perfecto. Es más que una máquina de llenado de pajuelas; es una revolución.

Tranquilidad:

- Control automático del nivel de humedad del tapón
- Posibilidad de ver el llenado en una pantalla remota que garantiza un proceso seguro

Ahorro de tiempo:

- Ciclo de inicio corto
- Ciclo rápido 4x4 (12.500 pajuelas/hora)
- Limpieza rápida y fácil
- No se necesita controlar visualmente el llenado

Llenado y sellado eficiente:

- Pajuela Alpha específicamente diseñada para absorber menos semen
- Hasta un 5 % más de pajuelas minis que con los actuales consumibles y equipos convencionales

Ergonomía inteligente:

- Tres botones inteligentes mejoran la comodidad del usuario y la velocidad de reacción
- Está diseñado para ser más fácil de desmontar y limpiar

Trazabilidad única:

- Ambas versiones, integradas y no integradas, permiten mantener un registro del lote de pajuelas y del operador que utilizó el equipo
- En la versión no integrada, una opción con un sistema de código de barras único permite al usuario verificar que el toro y la pajuela impresa correspondan



**Ref. 027036**

ISevo Alpha sistema integrado  
CON IMPRESIÓN 0,25 mL

**Ref. 027035**

ISevo Alpha sistema integrado  
CON IMPRESIÓN 0,50 mL



Máquinas envasado de pajuelas



GENOM'X

Máquina de llenado y soldado de pajuelas, para pajuelas finas y medianas

- 0 % de semen absorbido con el sistema de llenado
- Más pajuelas
- Optimización de la concentración: concepto de 'Burbuja'
- Mejor preservación de las características del semen
- Rápido retorno de la inversión
- Fácilmente reemplazable
- Mejor visualización

Producción: 10.000-13.000 pajuelas finas por hora, 10.000-12.000 pajuelas medianas por hora



Concepto de burbuja: Al aspirar el medio de conservación con el semen se crea una burbuja entre una pequeña cantidad para empapar el tapón y el resto de la dosis

Ref. 023845

Máquina envasado GENOM'X

Ref. 022989

Máquina envasado MRS1 V2

Envasadora automática de pajuelas de 0,25 mL y 0,5 mL. Se puede trabajar tanto a temperatura ambiente como a 4 °C. Rápida: 3.600 pajuelas a la hora. Carros de distintos tamaños: 100, 58 y 40 pajuelas.

- Conversión rápida y fácil de pajuelas mini a medianas o de medianas a mini
- Componentes mecánicos reducidos
- Funcionamiento silencioso debido a un motor paso a paso controlado electrónicamente
- Parada automática al final del ciclo del carro
- La parada mecánica ajustable permite al usuario preestablecer el número de pajuelas llenas y selladas

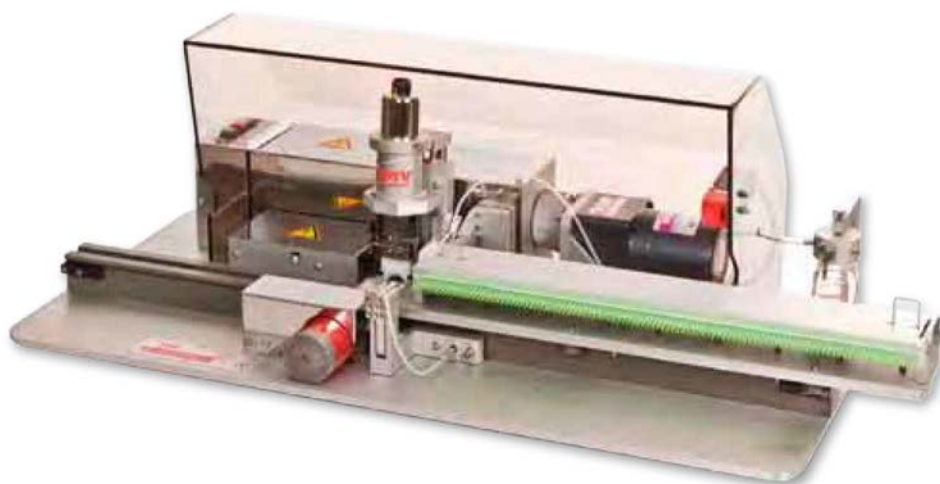

Calibre pajuelas MRS1

100 pajuelas de 0,25 mL	022887
58 pajuelas de 0,25 mL	022888
100 pajuelas de 0,50 mL	022889
58 pajuelas de 0,50 mL	022890
40 pajuelas de 0,50 mL	022891

Consumibles envasado de pajuelas



Aguja llenado desechable

L 290 mm      L 450 mm

025302      025352



Aguja larga llenado pajuelas

0,50 mL      0,25 mL

007703      007704

Aguja corta aspiración pajuelas

0,50 mL      0,25 mL

007705      007706



Tubo aspiración semen

Tubo MRS1 35 cm P/60 uds 005564

Tubo IS4 29 cm P/60 uds 017484



Ref. 025430

Cono aspiración semen desechable MRS1 P/65 uds



Ref. 028468

Tapón estanqueidad P/1000 uds

Accesorios



Ref. 007136

Soporte 3 huecos cubilete 65 mm



Ref. 005524

Pinza corta distancia 23 cm



Ref. 005523

Pinza larga distancia 70 cm

Congelación manual

Kit de congelación manual

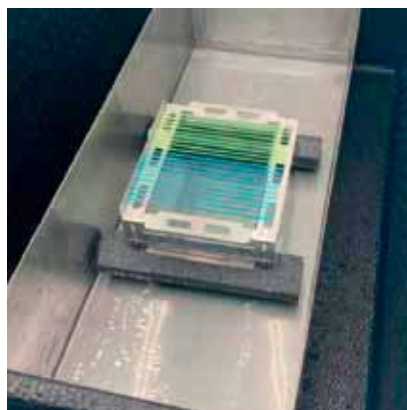

Ref. 15043/0738

Posicionador de 90 pajuelas



Rampa flotante congelación

Ref. 5015043/0900

90 pajuelas

Ref. 5015043/0900

20 pajuelas

## Identificación de pajuelas

Ref. 029470-1

### Iris Compact

Iris Compact, el sistema de impresión Iris fue desarrollado para facilitar el acceso de todos los laboratorios a la trazabilidad de las pajuelas.

IRIS, ultracompacto y fácil de usar, es la combinación del rendimiento de impresión y la ergonomía de su software.

- Sin limpieza diaria
- Regularidad y nitidez de la impresión
- Inyección de tinta ultra compacta y ergonómica.
- Adaptable a pajuelas, finas y medianas
- Sistema anti-atasco por distribución secuencial
- Software de supervisión incluido



Incluye:

- Software compatible con Windows para supervisión y gestión, base de datos, animales
- Pantalla táctil
- Dispensador automático para pajuelas, finas y o medianas
- Tolla de recepción, ventilada
- Un cartucho de tinta

## Servicio de impresión de pajuelas

Ref. 008199



(tamaño real)

### Servicio de impresión de pajuelas

Impresión de pajuelas, tanto en mini (0,25 mL) como maxi (0,50 mL), identificación alfanumérica, código de barras.

Disponibilidad en 48 horas.

Congelación de semen



**Ref. 029126**  
Congelador automático Digitcool Alpha



**Ref. 007263**  
Mini-Digitcool 24 rampas



Tanque nitrógeno presurizado	
60 litros	020086
120 litros	007223
180 litros	007222



**Ref. 007261**  
Micro-Digitcool 6 rampas

	Ref.	Volumen	Consumo nitrógeno	Potencia	Capacidad pajuelas
<b>Digitcool</b>	<b>029126</b>	150 litros			3.000 (0,50 mL) 5.250 (0,25 mL)
<b>Mini-Digitcool</b>	<b>007263</b>	90 litros	8 a 10 litros	2500 W (2 x 1250 W)	1.392 (0,50 mL) 2.400 (0,25 mL)
<b>Micro-Digitcool</b>	<b>007261</b>	26 litros	6 a 8 litros	2500 W (2 x 1250 W)	240 (0,50 mL) 420 (0,25 mL)



El antiguo proceso de congelación directa sobre vapor de nitrógeno líquido crea una curva de congelación que es difícil de controlar y puede dar lugar a una baja reproducibilidad.

El proceso de congelación programable de Digitcool permite al usuario personalizar y controlar cada fase de mantenimiento o descenso de temperatura acorde con los requisitos de la muestra.

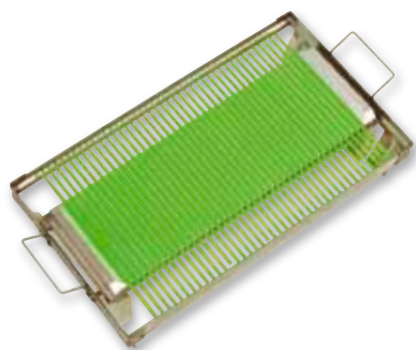
Accesorios congelación de pajuelas



Rampa de congelación			Capacidad Pajuelas
	Digitcool Alpha	0,25 mL	028483
		0,50 mL	028482
	Mini-Digitcool	0,25 mL	007121
		0,50 mL	007118
	Micro-Digitcool	0,25 mL	007122
		0,50 mL	007119

Bloque de distribución			Capacidad Pajuelas
	Digitcool Alpha	0,25 mL	029131
		0,50 mL	029232
	Mini-Digitcool	0,25 mL	007090
		0,50 mL	007092
	Micro-Digitcool	0,25 mL	007088
		0,50 mL	007093



Cuba nitrógeno MCA	
0,25 mL	0,50 mL
023153	023154



Contador pajuelas automática	
0,25 mL	0,50 mL
015691	015760



Ref. 007095  
Contador pajuelas manual



Transporte y almacenaje de pajuelas



Visotubo Hexagonal

Blanco	006875
Rojo	006398
Verde	006394
Azul	006409
Amarillo	006414
Naranja	006405



Visotubo redondo ø 13 mm

Blanco	006420
Rojo	006404
Verde	006413
Azul	006395
Amarillo	006411
Naranja	006689



Visotubo redondo ø 12 mm

Blanco	006677
Rojo	006408
Verde	006679
Azul	006678
Amarillo	006695
Naranja	006683

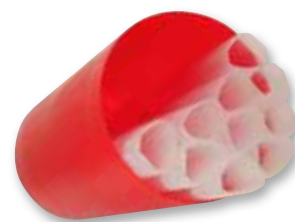

Cubiletos

35 mm ø blanco	006934
65 mm ø blanco	006418
65 mm ø rojo	006397
65 mm ø verde	006754
65 mm ø azul	006755
65 mm ø parma	006757
65 mm ø amarillo	006756
65 mm ø pistacho	006753



Visotubo redondo ø 10 mm

Blanco	005561
Rojo	006392
Verde	006406
Azul	006422
Amarillo	006402
Naranja	006673



Visotubo redondo ø 9,2 mm

Blanco	006421
Rojo	006668
Verde	006390
Azul	006400
Amarillo	006423
Naranja	006667



Visotubo redondo ø 7,1 mm

Blanco	006658
Rojo	006441
Verde	006659
Azul	006399
Amarillo	006412
Naranja	006662



Canister P/10 uds

2 pisos	007147
3 pisos	007148
4 pisos	007149
5 pisos	007150
6 pisos	007151



Elevador canisters

2 alturas	3 alturas
015078	007913



Visotubo poligonal

Blanco	006401
Rojo	006622
Verde	006623
Azul	006620
Amarillo	006624
Naranja	006619



Junquillos 137 mm P/100 uds

Color	0,25 mL	0,50 mL
Blanco	006330	006762
Rojo	006777	006763
Gris	006787	006774
Amarillo	006332	006331
Rosa	006779	006876
Naranja	006786	006775



Ref. 007145

Placa con mango  
P/100 uds



Consultar

Inglete plástico varios colores  
P/200 uds

Transporte y almacenaje de pajuelas



TANQUE ALMACENAMIENTO MODELO SPECTRUM

MODELO	CAP. ÚTIL	Ø CUELLO	AUTONOMÍA	PAJUELAS 0,25 ML	PAJUELAS 0,5 ML
SPECTRUM 3	3,6	55	28	1980	990
SPECTRUM 8	8,4	55	56	1980	990
SPECTRUM 12	11	55	73	1932/3864	950/1900
SPECTRUM 20	20,4	55	215	1932/3864	950/1900
SPECTRUM 35	36,5	55	365	1932/3864	950/1900



TANQUE ALMACENAMIENTO MODELO LAB

	CAPACIDAD	LITROS POR DÍA	Ø CUELLO
LAB 4	4	0,19	35
LAB 5	5	0,15	56
LAB 10	10	0,18	56
LAB 20	20	0,18	56
LAB 30	32	0,22	64
LAB 50	50	0,49	64



TANQUE ALMACENAMIENTO MODELO XC

MODELO	CAP. ÚTIL	Ø CUELLO	AUTONOMÍA	PAJUELAS 0,25 ML	PAJUELAS 0,5 ML
XC 20**	20	55,4	220	1300	660
XC 32/8	32	97	90	5000	2520
XC 33/22	33	70	235	2400	1260
XC 34/18	34	89	188	4200	2100
XC 47/11-6	47	127	117	9000	4.500
XC 47/ 11-10	47	127	117	7000	3500



Ref. BL-7

Tanque de transporte desechable

- Autonomía de 7 días
- Puede utilizarse en cualquier orientación sin sacrificar ni la temperatura ni el tiempo de conservación
- Seguro para envíos internacionales (exento de la normativa sobre mercancías peligrosas de la IATA) (Disposición especial A152)



Ref. 20994123

Tanque de transporte aéreo

**Transporte y almacenaje de pajuelas**

**Tanques transporte en seco**



**YDH 3-50**   **YDH 8-80**

**Tanques almacenamiento**



**YDS 20-50**   **YDS 35-50**

**Tanques transporte**



**YDS 1-30**   **YDS 2-30**   **YDS 3-50**

**Tanques almacenamiento/transporte**



**YDS 35-90**   **YDS 35-125**   **YDS 47-127**

**Tanques transporte**



**YDS 6-50**   **YDS 10-50**   **YDS 10A**   **YDS 12-90**

	Capacidad útil	Ø cuello (mm)	Autonomía estática	Pajuelas 0,25 mL	Pajuelas 0,50 mL
<b>YDH 3-50</b>	3,5	50	25	400	200
<b>YDH 8-80</b>	8	80	16	1.600	800
<b>YDS 20-50</b>	20	50	200	2.400	1.200
<b>YDS 35-50</b>	35	50	320	2.400	1.200
<b>YDS 35-90</b>	35	90	185	9.600	4.800
<b>YDS 35-125</b>	35	125	116	22.680	11.340
<b>YDS 47-127</b>	47	127	139	22.680	11.340

	Capacidad útil	Ø cuello (mm)	Autonomía estática	Pajuelas 0,25 mL	Pajuelas 0,50 mL
<b>YDS 1-30</b>	1	30	9	115	55
<b>YDS 2-30</b>	2	30	16	180	90
<b>YDS 3-50</b>	3	50	16	1.500	750
<b>YDS 6-50</b>	6	50	32	1.500	750
<b>YDS 10-50</b>	10	50	100	1.500	750
<b>YDS 10A</b>	10	50	100	2.400	1.200
<b>YDS 12-90</b>	12	90	55	5.280	2.580

**Accesorios**

Consultar modelos tapes para tanques



**Ref. GLOF-L37-09**  
Guantes



**Generador de nitrógeno**

Último generador de nitrógeno líquido refrigerado por aire.

Utiliza el sistema de refrigeración de menor potencia para hacer del sistema de producción de LN2 pequeño de 10 l/día más eficiente disponible.

El nitrógeno líquido se almacena en un depósito aislado al vacío de tamaño adecuado y el producto se puede dispensar utilizando su dispensador de petaca de carga frontal especialmente diseñado.

**Ref. LN2**

Generador nitrógeno líquido LN2



# EMBRIONES Y OPU

Recolecta de embriones

Medios T. E.

Equipos de laboratorio

Aplicación T. E.

OPU

Transportadores

Incubadoras

Congeladores



Recolecta de embriones



Sonda tipo Foley silicona estéril Agtech

	CH14	CH16	CH18	CH20	CH22	CH28	CH32	CH36
Balón 5 mL	E112	E100	E102	E104	E106			
Balón 30 mL		E101	E103	E105	E107			
Balón 80 mL						E108	E109	E110



Ref. E27

Tubo en Y Agtech sin filtro catéter Foley



Sonda tipo Luer Agtech silicona estéril

	CH16	CH18	CH20
Balón 30 mL	E202	E203	E204
Balón 40 mL		E205	



Sonda EQUIVET silicona CH33

65 cm	135 cm
340846	340847



Ref. D02

Filtro en copa EMCON



Ref. 017726

Filtro EZ para sondas Foley



Ref. 007245

Dilatador cervical

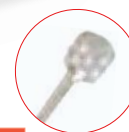

Fiador

50,8 cm para CH14 o inferior	E23
63,5 cm para CH14 o inferior	E23A
50,8 cm para CH16 o mayor	E24
63,5 cm para CH16 o mayor	E24A

Medios T. E.



Ref. 019450

**EuroFlush**

Medio de colecta de embriones bovinos y equinos

- Protección de los embriones y detector de PH
- Contiene carbohidratos, sales minerales, antioxidantes, buffer, antibióticos BSA, rojo fenol y agua ultrapura
- Esterilizado por filtración y listo para su empleo
- Con seroalbúmina



Ref. 022008

**EmXcell**

Medio de lavado de embriones con un detector de pH y fabricado con agua ultrapura

- Con polivinilalcohol
- Sin BSA
- Tapón con opérculo



Ref. 019449

Medio mantenimiento embrión IMV P/5 uds. 20 mL



Ref. 019451

Medio de descongelación de embriones en 1 paso 10 mL P/4 uds



Ref. 019446

Medio de congelación de embriones con glicerol 20 mL P/4 uds



Ref. 029102

Medio de congelación de embriones con etilenglicol 20 mL P/4 uds



Ref. C33

Bolsa de medio flushing BioLife 2 litros

Recomendado para la recogida de embriones bovinos y equinos.

- Medio completo y listo para usar. No es necesaria suplementación sérica ni antibiótica. No es necesaria refrigeración.
- Medio transparente y estéril producido según los exigentes estándares de calidad de Agtech.



## Medios T. E.



## STROEBECH MEDIA - BOVINO

REF.	NOMBRE	DESCRIPCIÓN
201250	OPU Medium	250 ml para recogida de óvulos
201500	OPU Medium	500 ml para recogida de óvulos
102050	Wash Medium	50 ml para el lavado de ovocitos y embriones
103020	IVM Medium	20 ml para la maduración in vitro de ovocitos
104020	H-IVM Medium	20 ml para la maduración in vitro de ovocitos con Hepes
105050	Semen Wash Medium	50 ml para la preparación del semen No capacitante
106020	IVF Medium	20 ml para fecundación in vitro
107020	IVC Medium	20 ml para cultivo in vitro de embriones
109020	Holding Medium	20 ml para retención/transferencia/biopsia de embriones
209050	Stroebech Heavy OIL	50 ml de aceite pesado prelavado testado con peróxido
210020	Sperm Gradient Upper Layer 45 %	20 ml para separación de esperma por centrifugación en gradiente de densidad
211020	Sperm Gradient Lower Layer 90 %	20 ml para separación de esperma por centrifugación en gradiente de densidad
220006	Vitrification kit	3 viales para la vitrificación de embriones
221008	Warming kit	4 viales para el calentamiento de embriones vitrificados
222010	Oocyte Vitrification kit	6 viales para Vitrificación de Ovocitos
223010	Oocyte Warming kit	6 viales para el calentamiento de ovocitos vitrificados

Medios T. E.



**STROBECH MEDIA - EQUINO**

REF.	NOMBRE	DESCRIPCIÓN
401250	OPU Medium	250 ml para recogida de óvulos
401500	OPU Medium	500 ml para recogida de óvulos
402005	Hyaluronidase	5x1 ml para la denudación de ovocitos equinos maduros
303020	IVM Medium	20 ml para la maduración in vitro de ovocitos equinos
305050	Semen Wash Medium	50 ml para la preparación de semen equino
306020	ICSI Medium	20 ml para inyección de esperma de ovocitos equinos
309020	Holding Medium	20 ml para transferencia y manipulación de ovocitos y embriones
311050	Swim up	50 ml para esperma equino Swim Up
312020	Oocyte Holding Medium	20 ml para conservación de ovocitos equinos
313020	One Step IVC Medium	20 ml para cultivo in vitro de embriones equinos
409050	Strobech Heavy OIL	50 ml de aceite pesado prelavado testado con peróxido
410001	PVP	1 ml para inmovilización de esperma equino
420006	Vitrification Kit	3 viales para la vitrificación de embriones equinos
421008	Warming kit	4 viales para el calentamiento de embriones equinos vitrificados



**STROBECH MEDIA - RUMIANTES**

REF.	NOMBRE	DESCRIPCIÓN
601250	OPU Medium	250 ml para recogida de óvulos
601500	OPU Medium	500 ml para recogida de óvulos
502050	Wash Medium	50 ml para el lavado de ovocitos y embriones
503020	IMV Medium	20 ml para la maduración in vitro de ovocitos
504020	H-IVM Medium	20 ml para la maduración in vitro de ovocitos con Hepes
505050	Semen Wash Medium	50 ml para la preparación del semen No capacitante
506020	IVF Medium	20 ml para fecundación in vitro
507020	IVC Medium	20 ml para cultivo in vitro de embriones
609050	Strobech Heavy OIL	50 ml de aceite pesado prelavado testado con peróxido
509020	Holding Medium	20 ml para retención/transferencia/biopsia de embriones
620006	Vitrification kit	3 viales para la vitrificación de embriones
621008	Warming kit	4 viales para el calentamiento de embriones vitrificados



Equipos de laboratorio



**Ref. 014498**  
Microaspirador de ruleta Micro-classic 0,50 mL T.E.



**Microdispensador Transferpettor**

	Microdispensador	Capilares
20 µl	613-3364	613-3371
50 µl	613-3366	613-3373



**Ref. D22**  
Microdispensador 5 µl



**Ref. D23**  
Capilares vidrio 5 µl P/100 uds.



**Ref. TE501**  
Filtro 0,22 micras filtración de medios P/50 uds.



**Ref. G11**  
Jeringa Monoject 100 uds



**Ref. 703021**  
Puntas Tom Cat



**Ref. 4617509F**  
Jeringa Omnifix 50 ml 100 uds Luer-Lock para sonda embriones



Lupa binocular LED OPTIKA	
SZM-1	SZM-2
100221	100223



**Ref. 015469**  
Lupa binocular SMZ745 NIKON



Equipos de laboratorio



**OPTIKA**  
ITALY

Lupa serie SZP



Lupa serie SZ



Lupa serie SZO

*\*Las lupas son totalmente configurables según la necesidad de cada cliente*



**Ref. SZX-B**  
Lupa binocular OPTIKA



**Ref. SZ-A6**  
Soporte mecánico  
brazo macro/micro lupa

\*Conjunto recomendado para embriones



**Ref. SZ-OBL**  
Base oblicua embriones



**Ref. W21977**  
Mesa calefactora  
Ø 179 x 5,5 mm / Ø 0,48 mm



**Ref. W20435**  
Mesa calefactora compacta  
238 x 168 x 5,5 mm

**Ref. W17656**  
Mesa calefactora estándar  
350 x 250 x 5,5 mm



**Ref. W14417**  
Gradilla de aluminio



**Ref. W20931**  
Mesa calefactora universal  
205 x 160 x 5,5 mm Ø 0,48 mm



**Ref. W24266**  
Gradilla de aluminio  
3 tubos de 15 mL  
16 tubos de 1,2 mL  
8 tubos de 1,5 mL



Pajuelas y consumibles T. E.



Pajuela T. E. estéril cristal fina 0,25 mL P/5 uds	
L133 mm	L91 mm
005592	006426



Pajuela T. E. estéril plástico fina P/5 uds	
L133 mm	L91 mm
006430	006431



Ref. 006300  
Pajuela fina T. E. amarilla P/5 uds



Ref. 017531  
Pajuelas T. E. equino P/2 uds  
Día 8



Junquillo T. E. no estéril P/100 uds	
13 mm	48 mm
007352	006470



Placas estériles		
4 pocillos	6 pocillos	12 pocillos
020108	020107	020103



Ref. 024605  
Cajas Petri 100x100 P/10 uds



Placas Petri estériles		
35 mm	55 mm	90 mm
022376	300015	300017



Ref. 300456  
Gel General Lube 4 L



Ref. 019665  
Gel estéril Priority Care



Ref. 024227  
Guante Polyactyl estéril  
C/100 uds

Aplicación T. E.



**Ref. 007240**

Pistola T. E. 3 mm embriones 6-7 días

**Ref. 007246**

Pistola de 3 mm con cámara profunda para pajuela no cortada



**Ref. 026672**

Vaina para pistola de 3 mm P/5 uds



**Ref. 006384**

Vaina para pistola de 3 mm con camisa sanitaria

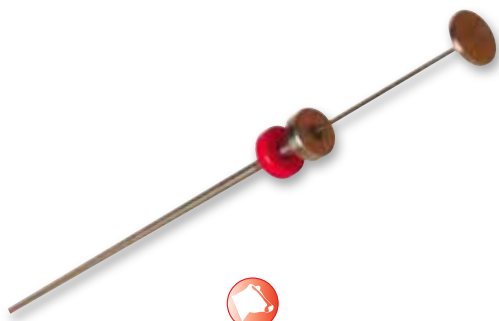

**Ref. 007239**

Pistola T. E. para vaina de 4,1 mm



**Ref. 006385**

Vaina para pistola de 4,1 mm

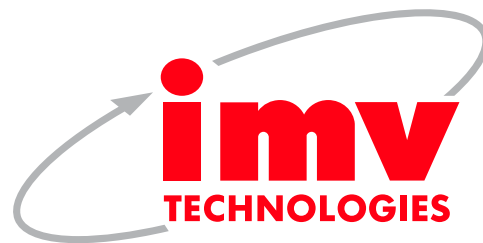

*Puede consultar con el equipo técnico de Humeco ante cualquier duda*



**Ref. 024857**

Pistola T. E. embrión día 8 equino espiral para pajuela 0,50 mL



**Ref. 017532**

Vaina no hendida T. E. día 8 equino para pajuela 0,50 mL

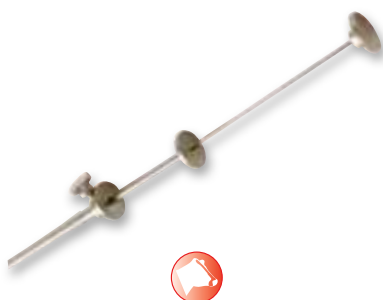

**Ref. 007241**

Pistola telescópica



**Ref. 006454**

Tubo flexible "Aspibryon" jeringa telescópica P/5 uds



**Ref. 006380**

Vaina de plástico T. E. para pistola telescópica P/5 uds

**Set equino de recolección de ovocitos**

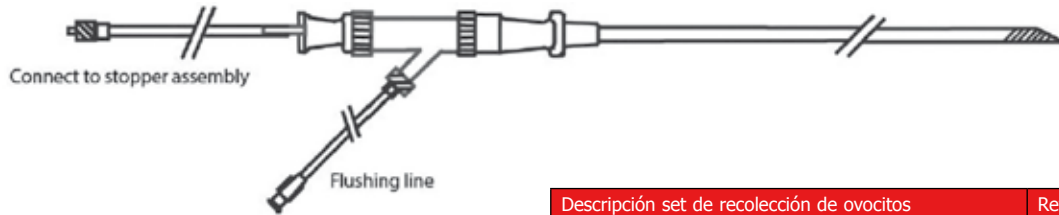

- Para recolección transvaginal de ovocitos en equinos
- Flujo laminar uniforme
- Aguja de aspiración de 12 Ga x 60 cm, acero sin teñir, lumen doble, con una punta ultra afilada para mejorar la visualización bajo ultrasonido
- Flushing y tubos de recolección de 14 Ga x 180 cm PVC anclados al adaptador "Y".
- Tapón del n.º 6 de silicona con punto de recogida y de salida



Descripción set de recolección de ovocitos	Ref.
La punta de aguja grabada incluye el kit completo, formado de aguja de 12 Ga, líneas de lavado y recogida, conjunto de tapón de botella.	OCS
Aguja exterior de recambio (punta grabada) - 12 Ga x 60 cm	OCRN
Los conductos de repuesto incluyen un puerto en Y con conductos de lavado y recogida conectados.	OCRL
El conjunto del tapón incluye un tapón de silicona n.º 6 con orificios de recogida y ventilación.	OCSA



OCS



OCRN



OCRL



OCSA



Ref. W21789

Sistema para aspiración folicular



Ref. W17925

Agujas de aspiración folicular

Ref.	G
W17927	18 g
W17925	20 g

Ref. W17927

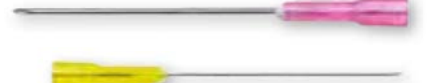

Ref. W21832

Ref. W21835

Agujas de aspiración folicular

Ref.	G
W21832	18 g
W21835	20 g



Ref. W10589

Tapón de aluminio para aspiración folicular



Ref. W2180

Sistema equino completo de doble vía



Ref. W30220

Aguja equina de doble vía

**Ref. 90-3001**

**Sonda + Ovum Pick Up novillas**

- Diseño fino, ideal para usar en novillas y yeguas
- Guía metálica para la aguja con entrada ajustada y exacta a la aguja
- Montaje rápido, fácil de usar: Ahorro de tiempo entre animales
- Visualización de la aguja instantánea, línea de seguimiento graduada en mitad de la pantalla (Línea de biopsia graduada) (Visualización de folículos de 2 mm)
- Compatible con agujas largas y cortas
- De uso en muchas especies: vacuno, equino, animales salvajes...
- Limpieza y desinfección fácil y rápida



**Ref. 025**

**Bomba aspiración ovocitos Pioneer Pro-Pump**

- Pedal doble: alta y baja presión de succión
- Rango de vacío de 0 a 500 mmHg
- Kit de botella reutilizable (incluido)
- Funcionamiento silencioso



**Ref. W20326**

Bomba de aspiración equina  
WTA

**Ref. VP1000EQ**

Bomba de aspiración portátil equina  
con pedal automático

**Ref. W21449**

Calentador de bolsillo con  
batería recargable



**Ref. W23187**

Bomba de aspiración bovina  
WTA

**Ref. VP1000**

Bomba de aspiración portátil bovina  
con pedal automático

**Ref. DI-0222**

Tubo de aspiración  
enrollado B/5 m

## Transportadores

**Ref. TOE300**

Transportador de embriones y ovocitos bovino portátil NEOVET

**Ref. TOE300EQ**

Transportador de embriones y ovocitos equino portátil NEOVET



Equipo versátil y de alta tecnología dedicado al transporte de embriones horizontalmente y ovocitos verticalmente. Dispone de un sistema calefacción con bloque térmico intercambiable que permite el uso de varios tipos de tubos o microtubos.

- Bloque térmico estándar con capacidad para 72 microtubos de 1,5 ml y 180 pajitas de 0,25 ml
- Programación: de 34 a 39,0 °C
- Incremento: 0,1 °C
- Medidas: L28 x W22 x A25 cm
- Peso: 4,2 kg

**Ref. IQ-1-T29**

**MicroIQ 2 S** es una plataforma multipropósito con control de temperatura de precisión que se puede utilizar de forma selectiva como un contenedor/incubadora con control de temperatura operado a batería, portátil, transportable y/o enviable para un rango de temperatura y aplicaciones de cadena de calor (31 a 45 grados Celsius).

- Calefacción y refrigeración simultáneas de ultraprecisión activa
- Rango de control de temperatura específico de la aplicación: 31 °C a 42 °C
- Rango de temperatura ambiente específico de la aplicación: -35 °C a 55 °C
- Bomba de calor controlada por microprocesador para máxima eficiencia
- Resolución de control de temperatura = 0,0625 °C
- Resolución de la pantalla LCD de temperatura = 0,1 °C
- Ajuste controlado de temperatura = 0,1 C/incremento

**Ref. W25339**

Transportador de embriones WTA

Características técnicas:

- Equipo de aluminio
- Peso sin bloque: 3,3 kg.
- Bloque de ovocitos: 405 g.
- Bloque de embriones: 1,5 kg
- Dimensiones (L x L x A): 275 x 175 x 230 mm.
- Capacidad:- Ovocitos: 56 microtubos de 1,2 mL ( $\varnothing = 14,2$  mm).
- Embriones: 198 pajuelas (0,250 mL) y 6 cavidades adicionales para calentar las puntas aplicadoras.

## Incubadoras



Ref. 026688

**Incubador Planer BT37 IMV**

Incubador de sobremesa para ovocitos y embriones

- El mejor entorno para producción de embriones in vitro
- Mayores tasas de fecundación
- Mejor calidad de ovocitos y embriones
- Alta repetibilidad
- Mejores resultados globales
- Control óptimo de la temperatura, gas y humedad
- Batería de respaldo incorporada
- Admite la más amplia selección de platos de cultivo
- Alarmas visuales y sonoras



Ref. W26614

**Incubador portátil WTA**

Incubadora portátil para transportar ovocitos y embriones con precisión y facilidad. Fabricado para una estabilidad óptima, garantiza un entorno seguro.

Características:

- Depósito interno de gas
- Alerta de alarma visual
- Registro de datos 24 horas
- Ajuste y monitorización por Bluetooth
- Mantenimiento de la temperatura
- Alerta de alarma visual
- Registro de datos de 24 horas
- Ajuste y monitorización por Bluetooth



Ref. W224124

**Incubadora**

Diseñada para la producción precisa de embriones in vitro y el cultivo celular. Cada cámara ofrece unas condiciones ambientales óptimas con control individual de temperatura, presión e intercambio de gases con sensores de alta precisión. Único incubador del mundo que tiene presión positiva dentro de la cámara, simulando la presión fisiológica del animal.

- Económico: bajo consumo de gas
- Cilindro de gas mixto de 9 m<sup>3</sup> (no incluido) que permite producir de unos 1.000 embriones
- Alarma sonora y visual de oscilación térmica.
- Conexión Wi-fi para monitorización en línea (Android)
- Registrador de datos 24 horas
- Capacidad de placas: 4 x 60 mm u 8 x 35 mm
- Capacidad de microtubos: 48 microtubos WTA (1,2 mL)



Ref. W22920

**Incubadora modular de sobremesa**

Diseñado especialmente para la congelación de embriones. Dispone de temperatura y criocámara, lo que permite curvas de congelación mediante un sistema digital que puede controlar con precisión las variaciones de temperatura necesarias en los procesos de procesos.

- 8 protocolos de congelación (5 definidos y 3 personalizables)
- Interfaz de pantalla táctil de fácil manejo
- Rango de temperatura controlado
- Capacidad: 40 pajuelas de 0,25 mL





**Congeladores de embriones**



Biocongelador			
CL-2200	CL-3300	CL-5500	CL-8800
2200SYS	3300SYS	5500SYS	8800SYS
+20/ -43	+20/ -43	+40/120	
8 PROGRAMAS	8 PROGRAMAS BATERÍA	16 PROGRAMAS	



**Ref. C5KIT**

**Kit de vitrificación**

Diseñado para proporcionar un enfriamiento ultrarrápido de las muestras sin sumergirlas en nitrógeno líquido ni ponerlas en contacto directo con él.

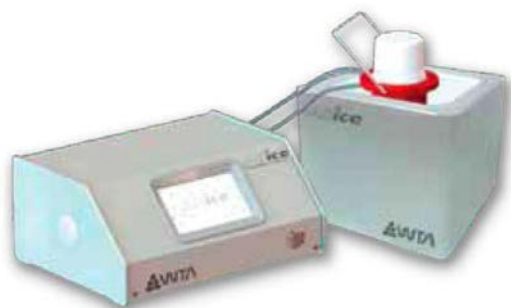

**Ref. W27525**

**Congelador de embriones**

Diseñado especialmente para la congelación de embriones. Dispone de temperatura y criocámara, permitiendo curvas de congelación mediante un sistema digital que permite las variaciones de temperatura requeridas en los procesos de procesos.



**Ref. HSE750**

**Congelador de semen y/o embriones HSE 750 Portátil**

- Capacidad de semen: 5 racks (600 pajillas 0,25 mL o 400 pajillas 0,50 mL)
- Capacidad de embriones: 1 gradilla (32 pajillas 0,25 mL)
- Rango de funcionamiento: temperatura ambiente a -110 °C
- Tasas programables: de -0,1 °C/min a -40 °C/min
- Precisión de control: 0,01 °C
- Resolución de pantalla: 0,1 °C
- Dimensiones (LxWxH): 45,0 x 35,0 x 25,0 cm
- Peso: 10 kg
- Alimentación: bivolt 127 y 220 Vac (50 y 60 Hz)



**Ref. MINILAB-750**

Congelador de semen y/o embriones Minilab 750



# ECOGRAFÍA E IMAGEN

Ecógrafos

Softwares

Endoscopia



IMAGO.S

**Ref. 90-2250**

Sonda sectorial abdominal SB355M  
 Uso abdominal en porcino, ovino y caprino (grasa dorsal y gestación).  
 3,5 - 5,0 - 6,0 MHz

**Ref. 90-1945**

**IMAGO**

Ecógrafo portátil, ideal para trabajos reproductivo y visceral en todas las especies ganaderas. Software veterinario específico para cada especie. Actualizaciones de software incluidas. Funcionamiento con sondas mecánicas y electrónicas, autonomía de 6 horas, maletín de transporte, correas de sujeción, funda de protección, posibilidad de usar con gafas y otros accesorios.



**Ref. 90-2273**

**IMAGO.S**

Versión sectorial de Imago. Compatible exclusivamente con sondas mecánicas sectoriales.



IMAGO.S

**Ref. 90-2252**

Sonda sectorial rectal DB355M  
 Uso abdominal en porcino, ovino y caprino (grasa dorsal y gestación).  
 Uso rectal en vacuno (gestación).  
 3,5 - 5,0 - 6,0 MHz



**Ref. 90-2249**

Sonda convexa abdominal CB360S  
 60 mm - 80 elementos  
 2,5 / 3,5 / 5,0 MHz



**Ref. 90-2248**

Sonda lineal abdominal LB740R  
 60 mm - 80 elementos  
 2,5 / 3,5 / 5,0 MHz



**Ref. 90-2955**

Sonda lineal rectal LB760V  
 60 mm - 80 elementos  
 2,5 / 3,5 / 5,0 MHz

EXAGO



**Ref. 90-1119**

**Exago**

Equipo portátil polivalente, uso reproductivo, visceral y músculo-esquelético en todas las especies. Dispone de doppler color, PW, modo M, guía de biopsia y OPU. Software veterinario específico para cada especie. Actualizaciones de software incluidas. Autonomía de 7 horas, protector del teclado, maletín de transporte. Pantalla visible desde cualquier ángulo. Posibilidad de incorporar carro de transporte y disparador a distancia.



**Ref. 90-3514**

Sonda convexa C360S  
 60 mm - 128 elementos  
 2,5 - 3,5 - 5,0 MHz



**Ref. 90-1282**

Sonda microconvexa C614P  
 14 mm - 128 elementos  
 5,0 - 6,0 - 7,5 MHz



**Ref. 90-2956**

Sonda lineal rectal LR760 V  
 60 mm - 128 elementos  
 5,0 / 7,5 / 10 MHz



**Ref. 90-2971**

Sonda lineal abdominal L738 V  
 38 mm - 128 elementos  
 5,0 - 6,0 - 7,5 MHz



**Ref. 10-1668**

Gel pad sonda lineal

# IMAGo



**Ref. ImagoFlx**

IMAGO

Rediseño del clásico IMAGO, ecógrafo de referencia del sector bovino. Tres modos de trabajo reproductivo. Opción de intercambiar sondas. Lineal rectal o convex rectal. Diseño ergonómico y ultraligero.



**Ref. IMAGOL**

Ecógrafo sonda fija lineal rectal



**Ref. IMAGOC**

Ecógrafo sonda fija convex



**Ref. 80-3360**

Correas de sujeción



**Ref. ESG-BATT**

Batería ImaGo



**Ref. ESG-CHRGER**

Cargador ImaGo

# Reprotext

El software para identificar el momento idóneo para realizar la inseminación.

- Desarrollado para las especies porcina, bovina y equina
- Enfocado a la usabilidad y el bienestar animal
- Permite una detección precisa del momento idóneo de la inseminación mediante ecografía e inteligencia artificial
  - ✓ Acceda a los datos a través de nuestra aplicación móvil o web.
  - ✓ Genere informes personalizados o realiza un seguimiento de los datos históricos.



# Ecotext

by **Humeco**

## El software que estudia el tejido testicular a través de ecografía

Monitorice, conozca y mida los posibles cambios fisiológicos o patológicos del parénquima testicular para comprobar la calidad seminal y la fertilidad.

### ¿Qué mide Ecotext?

A partir de imágenes generadas por un ecógrafo convencional y una sonda de 7,5MHz, consigue medir la ecogenicidad y estructuras microscópicas en la ecografía del parénquima testicular.

### Probado en diferentes especies



Equino



Vacuno



Porcino



Ovino



Camellos

\*Para su uso en mamíferos machos de todas las especies

### Ventajas

- ✓ Seleccionar animales jóvenes gracias a la detección de disfunciones congénitas o adquiridas
- ✓ Evaluar la precocidad de los reproductores en las diferentes líneas genéticas
- ✓ Comprobar el status de los machos antes de la temporada de monta
- ✓ Monitorizar cambios del testículo en el periodo reproductivo y en contraestación
- ✓ Monitorizar patologías testiculares y sus tratamientos
- ✓ Conocer la función testicular y emitir un diagnóstico presuntivo



**Humeco**  
Productos veterinarios

# EXAPad



**Ref. 90-3346**

**EXAPAD**

Ecógrafo portátil polivalente, uso reproductivo, visceral y músculo-esquelético en todas las especies. Dispone de doppler color, PW, modo cardíaco, guía de biopsia y OPU. Posibilidad de conectar dos sondas a la vez. Software veterinario específico para cada especie. Actualizaciones de software incluidas. 1 TB de memoria autónoma.

Pantalla táctil 15", funcionamiento de los comandos por voz, manejo del equipo a distancia por WiFi, impresión directa de informes. Autonomía de 4 horas, maletín de transporte y funda protectora. Posibilidad de incorporar carro de transporte y otros accesorios.



**Ref. 90-1446**

Sonda convexa C360S  
60 mm - 128 elementos  
2,5 - 3,5 - 5,0 MHz



**Ref. 90-1282**

Sonda microconvexa C614P  
14 mm - 128 elementos  
5,0 - 6,0 - 7,5 MHz



**Ref. 90-2971**

Sonda lineal L738 V  
38 mm - 128 elementos  
5,0 - 6,0 - 7,5 MHz



**Ref. 90-2956**

Sonda lineal rectal LR760 V  
60 mm - 128 elementos  
5,0 / 7,5 / 10 MHz



**Ref. 10-1668**

Gel pad sonda lineal



## Sondas alta densidad EXAPad



**Ref. 90-3001**

Sonda + guía Ovum Pick Up  
novillas



**Ref. 90-2918**

Sonda lineal LC1038V  
38 mm - 192 elementos  
7,5 - 10 - 15,0 MHz



**Ref. 90-2920**

Sonda convexa CC550V  
50° - 192 elementos  
3,5 - 5,0 - 6,0 MHz



**Ref. 90-2919**

Sonda lineal LC1428V  
28 mm - 192 elementos  
7,5 - 10 - 15,0 MHz



**Ref. 90-3071**

Sonda microconvexa CC717B  
17 mm - 192 elementos  
5,0 - 7,5 - 9,0 MHz

# EXAPad<sup>micro</sup>

ExaPad Micro

**Ref. 90-3188**

Ecógrafo portátil polivalente, uso reproductivo, visceral y músculo-esquelético en todas las especies.

- Última tecnología y actualizaciones periódicas de software para garantizar que siempre esté trabajando con la mejor y más reciente tecnología.
- Interfaz de usuario diseñada específicamente para uso veterinario.
- Calidad de imagen excepcional: Doppler color, Doppler de onda de pulso e imágenes duales para mejorar su visión.
- Orientación horizontal y vertical para facilitar su uso.
- Ajuste automático del punto focal y de la frecuencia para replicar los cambios en las mediciones de profundidad.
- Mediciones automáticas del tamaño del folículo: para un diagnóstico más rápido y sencillo.
- Software DIXCOM: permite una fácil transferencia de imágenes a PACS.
- Gama completa de accesorios para satisfacer sus diferentes necesidades de imágenes.



**Gel pad**  
**Sonda L3180B**  
**10-2770**



**Ref. 903514**  
Sonda convexa C360 S 60 mm  
128 elementos  
2,5 - 3,5 - 5,0 MHz



**Ref. 90-2956**  
Sonda lineal rectal LR760 V  
60 mm - 128 elementos  
5,0 - 7,5 - 10 MHz



**Ref. 90-2971**  
Sonda lineal L738 V  
38 mm - 128 elementos  
5,0 - 6,0 - 7,5 MHz



**Ref. 90-2254**  
Sonda lineal abdominal L3180B  
180 mm  
128 elementos (vacuno)  
2,5 - 3,5 - 5,0 MHz



**Ref. 80-3449**  
Cargador externo



**Ref. 90-1283**  
Soporte completo



**Ref. 80-3360**  
Correas de sujeción



# EXAPad<sup>mini</sup>



**Ref. 90-2440KIT**

**EXAPAD MINI**

Equipo portable polivalente, uso reproductivo, visceral y músculo-esquelético en todas las especies. Dispone de doppler color, PW, modo cardíaco, guía de biopsia y OPU. Software veterinario específico para cada especie. Actualizaciones de software incluidas. 250 GB de memoria autónoma.

Pantalla táctil y funcionamiento de los comandos por voz, manejo del equipo a distancia por WiFi, impresión directa de informes. Autonomía de 4 horas, maletín de transporte y funda protectora. Posibilidad de incorporar carro de transporte y otros accesorios.



**Ref. 90-1446**

Sonda convexa C360S  
60 mm - 128 elementos  
2,5 - 3,5 - 5,0 MHz



**Ref. 90-1282**

Sonda microconvexa C614P  
14 mm - 128 elementos  
5,0 - 6,0 - 7,5 MHz



**Ref. 90-2971**

Sonda lineal L738 P 38 mm  
128 elementos  
5,0 - 6,0 - 7,5 MHz



**Ref. 90-2956**

Sonda lineal rectal LR760  
V 60 mm - 128 elementos  
5,0 / 7,5 / 10 MHz



**Ref. 10-1668**

Sonda + guía Ovum Pick  
Up novillas



**Ref. 10-1668**

Gel pad sonda lineal



**Gel pad para sonda lineal abdominal**

**Sonda L3130B**

10-2771

**Sonda L3180B**

10-2770



**Ref. 90-2253**

Sonda lineal abdominal L3130B  
130 mm  
128 elementos (porcino)  
2,5 - 3,5 - 5,0 MHz



**Ref. 90-2254**

Sonda lineal abdominal L3180B  
180 mm  
128 elementos (vacuno)  
2,5 - 3,5 - 5,0 MHz

# MeatQtext

by Humeco

## El software para determinar la calidad de la carne

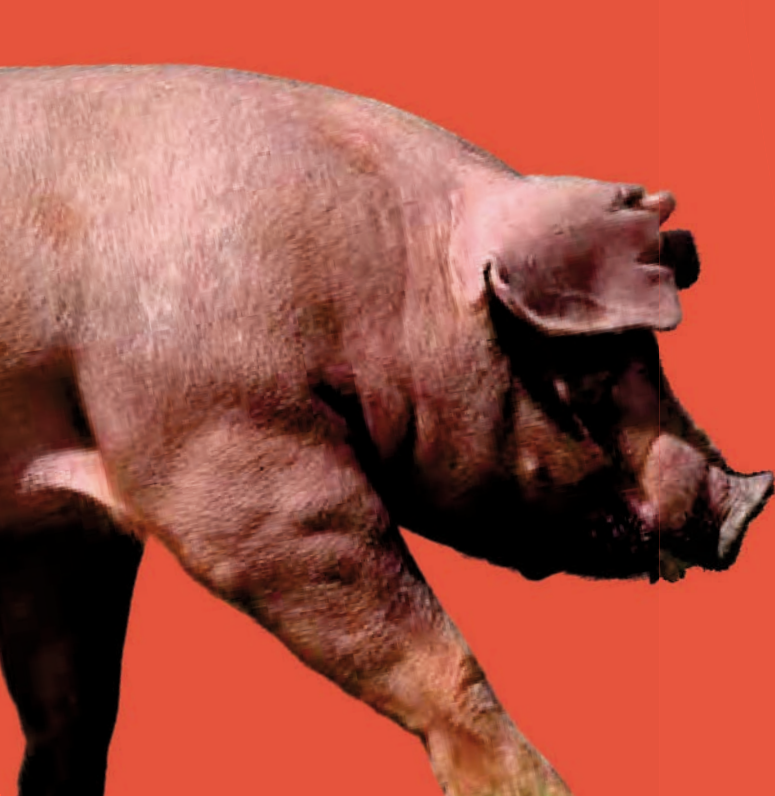

## Desarrollado y validado con análisis de imagen e inteligencia artificial

Predicción de medidas anatómicas y de infiltración grasa rápidas, exactas y precisas. Resultados calculados sobre miles de imágenes en cada animal.

- Estimación del % de la grasa intramuscular (IMF) en el lomo entre las costillas 12 y 13.
- Estimación de grasa subcutánea dorsal a la altura de la costilla 13.
- Profundidad de grasa subcutánea de la grupa (punto P8 de referencia).
- Medida del área del lomo y grasa subcutánea en corte transversal.
- Determinación del rendimiento de la canal.



Funcionamiento de acuerdo con los estándares de BREEDPLAN, Ultrasound Guidelines Council (UGC) e International Committee of Animal Recording (ICAR).



## Calidad y usabilidad desde el primer minuto

El software permite a los usuarios analizar imágenes de manera automática. Gracias a los algoritmos de filtrado y de la selección de las mejores imágenes por Inteligencia Artificial, brinda unos datos de alta precisión en cuestión de segundos.

Nos distinguen los cinco modelos avanzados de inteligencia artificial y técnicas de regresión en machine-learning que emplea para tareas específicas: desde clasificar imágenes hasta medir valores de grasa o calcular distancias y áreas en las mismas.

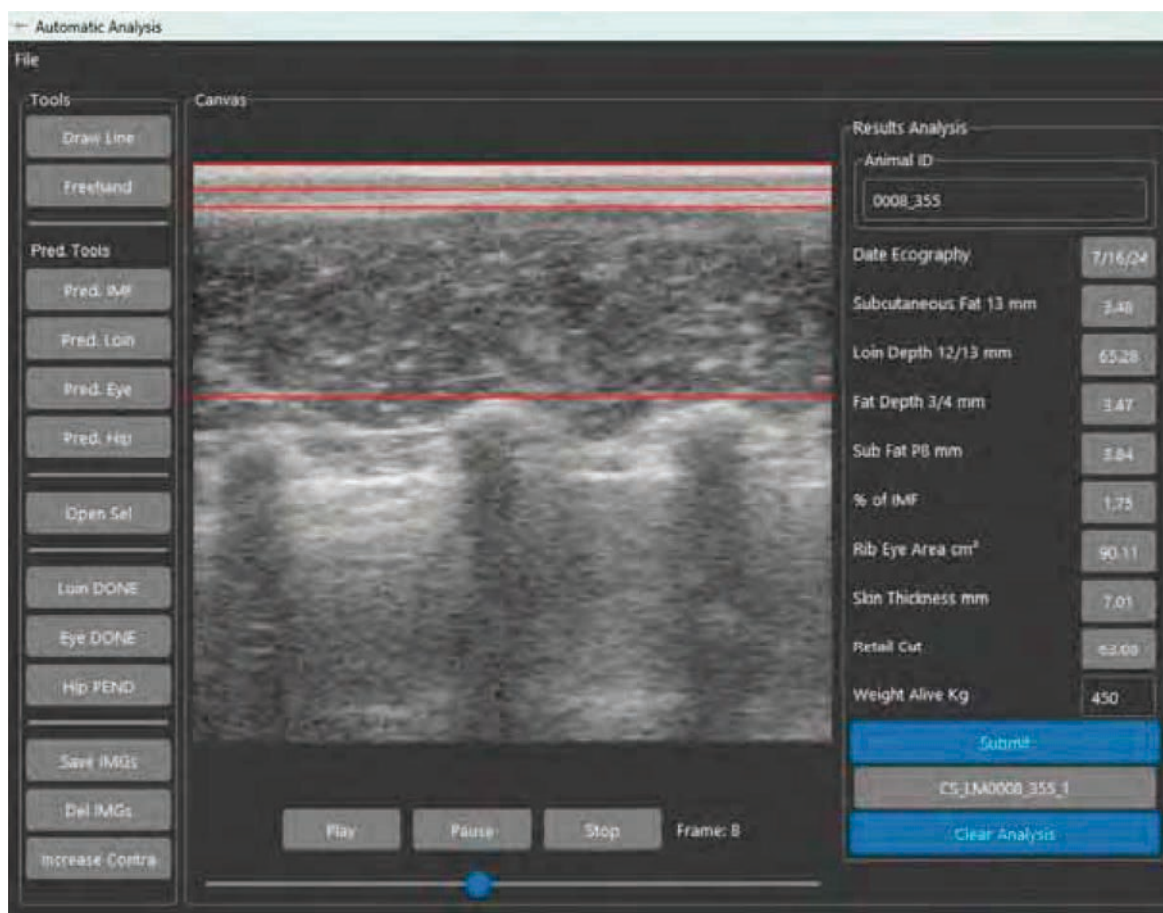

## Ventajas



La ecografía de animales vivos es una **tecnología no invasiva** que permite al productor evaluar la calidad de la canal de un animal individual, mientras aún está vivo, en lugar de recopilar estos datos a partir de la canal, en el matadero. Esto permite **mejorar las decisiones** sobre la eliminación o reposición de los animales.

- MeatQtext mejora la precisión y exactitud de los métodos existentes.
- Se eliminan pagos y royalties por interpretación.
- Formación mínima. Manejo simplificado.

Características ecógrafos



	IMAGO	EXAGO	EXAPad <sup>micro</sup>	EXAPad <sup>mini</sup>	EXAPad
Peso (kg)	1,8	3,25	2	4	5,9
Autonomía	6 horas	7 horas	1,5 horas	4 horas	2 horas
Disco duro integrado	-	-	SSD/250 GB	250 GB	500 GB
Bluetooth	✓	✓	✓	✓	✓
Puertos USB	1	1	USB-C	2	4
Conexiones externas	Video RGB	Video RGB/DVI	-	HDMI/ECG	HDMI/ECG
Conexión WiFi	-	-	✓	✓	✓
Software veterinario	✓	✓	✓	✓	✓
Canales de Emisión	16	32	32	64	96
Foco Multizona	✓	✓	✓	✓	✓
Actualizaciones	Incluidas	Incluidas	Incluidas	Incluidas	Incluidas
Teclado	Táctil Presión	Teclado alfanumérico + TouchPad	Táctil	Táctil	Táctil
Pantalla	TFT LCD	TFT LCD	LED	LCD LED	LCD LED
Control por Voz	-	-	-	✓	✓
Tamaño pantalla	6,5"	8,4"	10"	12"	15"
Ajuste luz pantalla	✓	✓	✓	✓	✓
Sonido	-	Estéreo	Estéreo	Estéreo	Estéreo
Profundidad	6 Niveles	6 Niveles	6 Niveles	6 Niveles	6 Niveles
Tipos de sonda	Electrónicas y mecánicas	Electrónicas	Electrónicas	Electrónicas	Electrónicas
Sondas multifrecuencia	Todas	Todas	Todas	Todas	Todas
Sondas Alta densidad	-	-	-	-	✓
Modo B	✓	✓	✓	✓	✓
Modo Dual	✓	✓	✓	✓	✓
Modo Doppler	-	✓	✓	✓	✓
Modo PW	-	✓	✓	✓	✓
Modo M	✓	✓	✓	✓	✓
Cuadrícula en pantalla	✓	✓	-	-	-
Anotaciones	✓	✓	✓	✓	✓
Mediciones en vivo	✓	✓	✓	✓	✓
Medición folículos automática	✓	✓	✓	✓	✓
Medida grasa automática	✓	✓	-	-	-
Protocolos definidos por el usuario	✓	✓	✓	✓	✓
Tablas de edad de gestación	✓	✓	✓	✓	✓
Informe por paciente	✓	✓	✓	Formato Word	Formato Word
Guardado de imágenes	✓	✓	✓	✓	✓
Guardado de video	3 seg (124 frames)	3 seg (124 frames)		hasta 40 seg	hasta 40 seg

Tabla sondas/Accesorios



		IMAGO	EXAGO	EXAPad <sup>micro</sup>	EXAPad <sup>mini</sup>	EXAPad
 Sonda sectorial abdominal (3,5 - 5,0 - 6,0 MHz)	Ref. 90-2250	-	-	-	-	-
 Sonda sectorial rectal (3,5 - 5,0 - 6,0 MHz)	Ref. 90-2252	-	-	-	-	-
 Sonda convexa (2,5 - 3,5 - 5,0 MHz)	Ref. 90-2249	Ref. 90-3514	Ref. 90-3514	Ref. 90-3514	Ref. 90-3514	Ref. 90-3514
 Sonda microconvexa (5,0 - 7,5 - 10 MHz)	-	Ref. 90-1282	-	Ref. 90-1282	Ref. 90-1282	Ref. 90-1282
 Sonda lineal T (5,0 - 6,0 - 7,5 MHz)	Ref. 90-2248	Ref. 90-2971	Ref. 90-2971	Ref. 90-2971	Ref. 90-2971	Ref. 90-2971
 Sonda lineal rectal (5,0 - 6,0 - 7,5 MHz)	Ref. 90-2955	Ref. 90-2956	-	Ref. 90-2956	Ref. 90-2956	Ref. 90-2956
 Sonda OPU (5,0 - 6,0 - 7,5 MHz)	-	Ref. 90-2990 Ref. 90-3192	-	Ref. 90-2990 Ref. 90-3192	Ref. 90-2990 Ref. 90-3192	Ref. 90-2990 Ref. 90-3192
 Sonda lineal larga 130 mm (2,5 - 3,5 - 5,0 MHz)	-	Ref. 90-2253	-	Ref. 90-2253	Ref. 90-2253	Ref. 90-2253
 Sonda lineal larga 180 mm (2,5 - 3,5 - 5,0 MHz)	-	Ref. 90-2254	-	Ref. 90-2254	Ref. 90-2254	Ref. 90-2254
 Sonda convexa alta densidad (3,5 - 5,0 - 6,0 MHz)	-	-	-	-	-	Ref. 90-2920 Ref. 90-1446
 Sonda microconvexa alta densidad (5,0 - 7,5 - 9,0 MHz)	-	-	-	-	-	Ref. 90-3071
 Sonda lineal T alta densidad 38 mm (7,5 - 10 - 15,0 MHz)	-	-	-	-	-	Ref. 90-2918
 Sonda lineal T alta densidad 28 mm (7,5 - 10 - 15,0 MHz)	-	-	-	-	-	Ref. 90-2919



Gel pad para sonda lineal abdominal

Sonda L3130B	Sonda L3180B
10-2771	10-2770



Ref. 10-1668  
Gel pad sonda lineal



Ref. 6410326  
Gel ecógrafo 5 litros



Ref. 024259  
Funda protectora sonda c/500 uds

## Duo-Scan:Go<sup>®</sup>



Ecógrafo portátil ultraligero para diagnóstico de gestación en porcino, ovino y caprino. El equipo se compone de una sonda inalámbrica que emite señal wifi. De este modo el usuario puede elegir el método de visión: gafas, pantalla o visor de muñeca utilizando el propio teléfono móvil o una tablet. Solo hay que descargarse la aplicación de Internet. Se pueden conectar 3 equipos a la vez. Resistente al agua y con dos horas de autonomía, permite clasificar los animales entre gestantes y no gestantes.



Ref. 90-2956

Cargador externo

Ref. DSG-SCANNER-CP

Dúo-Scan: Go 64 elementos



## Ovi-Scan



Ref. Ovi6-duo3

Ovi-Scan



Equipo portable para diagnóstico de gestación en ovino.

La cubierta del Ovi-Scan está diseñada para trabajar en condiciones extremas, nos permite clasificar a los animales entre preñados y no preñados, además la calidad de la imagen nos permite visualizar en la pantalla el número de fetos y la edad de gestación.

Dispone de una sonda mecánica específica que nos permite realizar todo el trabajo rápido y cómodamente.



Ref. Ovi6-S

Sonda abdominal axial

Sonda mecánica multifrecuencia que alcanza hasta 28 cm de profundidad, su disposición axial nos permite un buen contacto con el abdomen y una vista única de 170° facilitando la detección de las gestaciones.

# Easi-Scan:Go<sup>™</sup> Lite

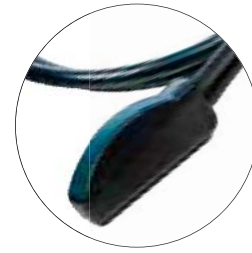

**Ref. ESG-LINEAL LITE**

Easi-Scan:Go Lite

**Ref. ESG-CURVE LITE**

El Easi-Scan:Go Lite es capaz de proporcionar imágenes de manera rápida y con una buena calidad. Este ecógrafo puede desempeñar un papel fundamental en sus programas de cría, al tiempo que le ayuda a mantener controlados los costes. La confirmación de la preñez es ahora más fiable que nunca.

- Carcasa resistente al agua
- Sin conectores ni enchufes expuestos
- Sonda fija
- Batería extraíble para una rápida reposición de energía y un tiempo de inactividad mínimo



**Ref. ACC-BELT**

Cinturón  
Easi-Scan:Go Lite



**Ref. ESG-BATT**

Batería  
Easi-Scan:Go Lite



**Ref. BUG OLED/BUG VGA**

Gafas wifi VGA Easi-Scan:Go Lite  
\*Se tiene que activar licencia previa



**Ref. ESG-CHARGER**

Cargador  
Easi-Scan:Go Lite



## REINVENTANDO LA ECOGRAFÍA

Poniendo el foco en la fertilidad para el éxito en la tasa de concepción. El futuro comienza aquí.



### ¿Qué es Bovintel?

---

Exclusivo para el Easi-Scan:Go, Bovintel es un complemento simple para la aplicación Go:Scan.

Mientras escanea, automáticamente:

Identifica el ovario, el cuerpo lúteo y los folículos en una imagen de ultrasonido

Resalta y etiqueta en color en su tableta o pantalla de BUG:Go.

Toma y muestra medidas precisas.



Easi-Scan:Go<sup>®</sup>

# Easi-Scan:Go<sup>®</sup>



IMV Go Scan  
App para Android e iOS  
Opción doppler color



**Ref. ESG-Scanner-L**  
Easi-Scan:Go lineal

**Ref. ESG-Scanner-C**  
Easi-Scan:Go curve

Equipo ultra portátil para ecografías reproductivas.  
Posibilidad de conexión en 3 dispositivos simultáneamente.  
Resistencia al agua.  
Baterías intercambiables.  
Multifrecuencia ajuste automática.  
Sonda de 128 cristales y 32 canales.



**Ref. ESG-BUG**  
Gafas WIFI



**Ref. ESG-BATT**  
Batería Easi-Scan:Go



**Ref. ESG-CHARGER**  
Cargador Easi-Scan:Go



**Ref. E4-Scanner-D**  
Easi-Scan lineal



**Ref. E4-Scanner-C**  
Easi-Scan curve



Preñez día 37  
modo 8 cm



Cotiledones  
modo 24 cm



Músculo esqueléticas

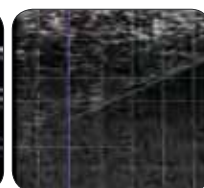

Grasa dorsal

Ecógrafo portátil para detección de gestaciones en ganado bovino y equino. Muy ligero y versátil, con una autonomía de 4 horas de trabajo, tiene dos configuraciones de sonda diferentes: La sonda lineal rectal, para diagnósticos precisos y detallados de la gestación temprana y sexaje, y la sonda lineal curva, que nos ofrece mayor amplitud de imagen facilitando la localización de los fetos dándonos una gran rapidez de trabajo en gestaciones tempranas y tardías.

Tiene la opción de trabajar con las gafas (BUG) o una pantalla externa.

## Accesorios



**Ref. BUG-E3**  
Gafas Bug



**Ref. E3-Remote-Display**  
Pantalla remota Easi-Scan



**Ref. ACC-Wrist-Mount-Kit**  
Visor de muñeca



**Ref. EASI-CASE**  
Smart Display Easi-Scan



**Ref. E3-Bag**  
Bolsa transporte Easi-Scan



**Ref. E3-CARRY-CASE**  
Maletín cargador Easi-Scan

Características ecógrafos

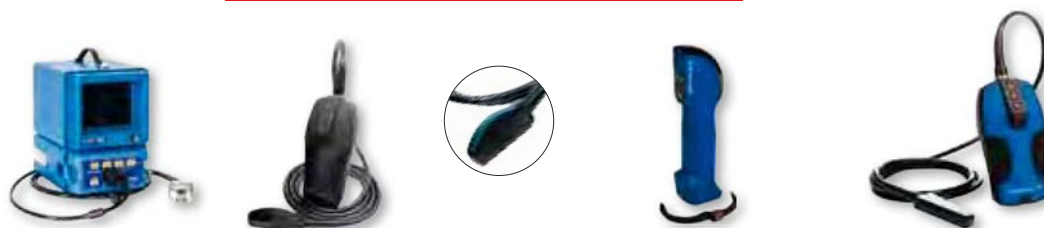

	Ovi-Scan	Easi-Scan:Go <sup>®</sup> Lite		Duo-Scan:Go <sup>®</sup>	Easi-Scan:Go <sup>®</sup>	Easi-Scan:Go <sup>®</sup> curve
Peso (kg)	5 kg	2 kg		246 g	850 g	
Autonomía	-	4 horas		2 horas	5 horas	
Cargador	Con cable	Con cable/cargador coche		Wireless	Wireless	
Resistente al agua	-	✓		✓	✓	
Disco duro integrado	-	100 imágenes		Memoria Teléfono/Tablet	Memoria Teléfono/Tablet	
USB	-	Adaptador USB		-	-	
Salida de Video	-	Sí, con Smart Display Device		-	-	
Conexión WiFi	-	-		✓	✓	
Software veterinario	✓	4 modos de trabajo		✓	✓	
Canales digitales	1	16		16	16	
Actualizaciones	-	✓		✓	✓	
Teclado	5 botones	4 botones key pad		1 botón multifunción	3 botones multifunción	
Pantalla	6,5"	Gafas/Visor de muñeca/Pantalla		Teléfono móvil/Tablet	Teléfono móvil/Tablet	
Conexión varias pantallas a la vez	-	-		3 dispositivos	3 dispositivos	
Tipos de sonda	Mecánica	Lineal Rectal	Curva Rectal/Abdominal	Curva abdominal	Lineal Rectal	Curva Rectal/Abdominal
Profundidad	3 cm - 32 cm	6 cm - 12 cm	6 cm - 24 cm	6 cm - 24 cm	6 cm - 12 cm	6 cm - 24 cm
Características sonda	170° curvatura	128 elementos, 64 mm	128 elementos, 60 mm 60°	32/64 elementos	128 elementos	128 elementos, 60 mm 60°
Sonda multifrecuencia	2,5 MHz - 7,5 MHz	4,5 MHz - 8,5 MHz	3 MHz - 7MHz	3MHz - 6 MHz	4,5 MHz - 8,5 MHz	3 MHz - 7MHz
Frame Rate	12 frames/seg	26 frames/seg		25 frames/seg	30 frames/seg	
Cuadrícula en pantalla	-	✓		✓	✓	
Anotaciones	-	✓		✓	✓	
Mediciones	-	✓		✓	✓	
Medida grasa automática	-	✓ (sonda lineal + Smart Display)		✓	✓ (solamente sonda lineal)	
Tablas de edad de gestación	✓	✓		-	✓	
Guardado por paciente	-	✓		✓	✓	
Guardado de imágenes	-	✓		✓	✓	
Guardado de video	-	✓		✓	✓	

Endoscopias



Ref. OR100

Sistema de endoscopia OR-100

Monitor de 15.6" Full HD

Pantalla grande de 15,6", capaz de mostrar información del paciente, información del estado del dispositivo e imágenes en tiempo real simultáneamente.

Operación fácil de usar

Congelar, guardar y seleccionar: Congelar la pantalla y guardar automáticamente las capturas con capacidad de replay. Menú en pantalla: Acceda fácilmente a las funciones, la información del paciente, la configuración del usuario y la configuración del sistema a través del menú. Botones personalizables: permite a los usuarios asignar funciones a los botones según sus preferencias.

Personalizable

Fácil de cambiar ajustes preestablecidos entre múltiples usuarios. Inicio automático de la fuente de luz, reduce las operaciones manuales. Grabación de video/audio (con un micrófono externo) , para su futura enseñanza y fines educativos. Un Water Jet auxiliar para lavar cuerpos extraños o limpiar heridas. El mango ligero permite los médicos operar fácilmente con una mano.

Compatible con endoscopios rígidos y flexibles

OR-100 está diseñado para ser compatible con endoscopios rígidos y flexibles, lo que lo hace adecuado para diversas aplicaciones veterinarias. Se puede utilizar con todos los endoscopios flexibles y rígido de la serie <Aohua-VET> para procedimientos quirúrgicos y diagnóstico en medicina veterinaria. Todos los tipos de endoscopios pueden compartir el mismo enchufe, lo que garantiza una integración perfecta y compatibilidad operativa con varios tipos de endoscopios.



Fuente de luz LED inteligente

**ILS**

El sistema de iluminación inteligente (ILS) permite el ajuste automático del brillo y el modo de iluminación según sus maniobras de rotación.

**ENH**

Normal      Contraste de contornos      Mejora de estructura      Mejora compuesta

Potentes algoritmos mejoran los detalles de la imagen en 3 modos y 3 niveles, siempre hay un modo adecuado para un ajuste óptimo.

**CBI**

Luz Blanca      CBI Regular

CBI Regular / CBI-R

La imagen de luz compuesta (CBI) permite la observación de cambios en la morfología de las glándulas mucosas lesionadas y las estructuras microvasculares mediante tinción digital.

Endoscopias

Canino

VET-FHD15/VET-8028/VET-8015HD

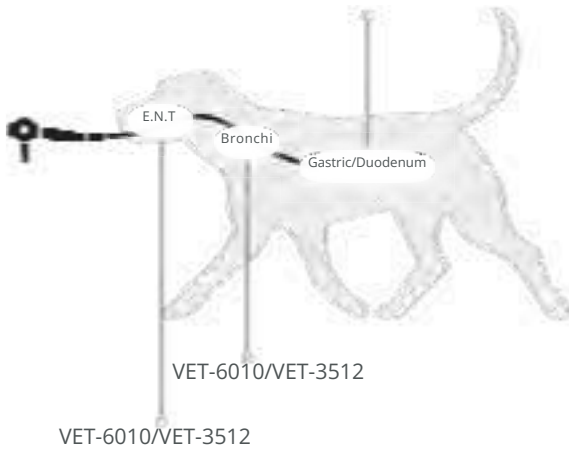

Felino

VET-6010

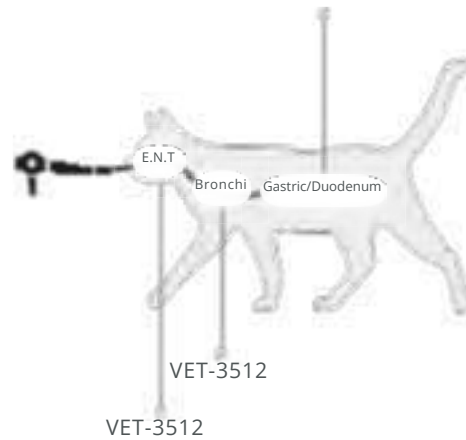

Equino

VET-FHD15/VET-9215HD

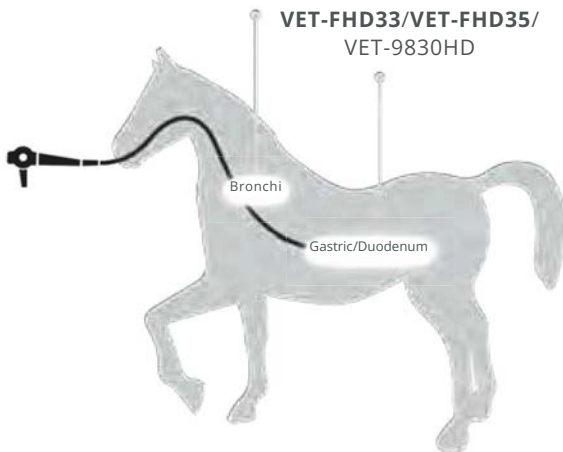

Endoscopio flexible



Endoscopio rígido

Especificaciones

Modelo	Longitud de trabajo (mm)	Diámetro Distal (mm)	Diámetro del canal de trabajo (mm)	Water Jet Auxiliar	Angulación	Resolución	Profundidad (mm)	Visualización
<b>new</b> VET-FHD15	1500	9.8	2.8	Yes	U210°D90°L100°R100°	1920x1080	2-200	145°
<b>new</b> VET-FHD33	3300	9.8	2.8	Yes	U210°D90°L100°R100°	1920x1080	2-200	145°
<b>new</b> VET-FHD35	3500	12.8	3.7	Yes	U180°D180°L160°R160°	1920x1080	2-200	145°
VET-8015HD	1500	8.5	2.0	No	U210°D90°L100°R100°	1280X720	3-100	140°
VET-9215HD	1500	9.0	2.8	No	U210°D90°L100°R100°	1280X720	3-100	140°
VET-9833HD	3300	9.6	2.8	No	U210°D90°L100°R100°	1280X720	3-100	140°
VET-1335HD	3500	12.8	3.7	No	U180°D180°L160°R160°	1280X720	3-100	140°
VET-3512	600	3.5	1.2	No	U160°D130°	400X400	2-50	120°
VET-6010	1000	6.0	2.2	No	U210°D90°L100°R100°	400X400	2-50	120°
VET-8028	1500	8.0	2.8	No	U210°D90°L100°R100°	800X800	2-50	120°



Jornada Internacional  
Científico-técnica de Reproducción

# El evento de referencia internacional en el ámbito de la reproducción animal

Te invitamos a la Jornada científico-técnica de reproducción bovina o porcina que celebramos año tras año en Huesca

 **Humeco**

 **imv**  
TECHNOLOGIES



Más información  
[humeco.net](http://humeco.net)



# **SIMULADORES**

Bovino

Ovino

Equino

Canino



# Palpación equina

## Simulador de cólico

Con Venopunción Cuello Equino  
Con Inyección Intramuscular

### Características del cuerpo del caballo

---

- Acero reforzado epoxi / fibra de vidrio con componentes resistentes al agua para facilitar la limpieza
- 1,5 m en el hombro y 2,25 m de la nariz a la cola. El punto más ancho es de 0,6 m
- Tracto gastrointestinal inflable de látex de 5 secciones. Colon ventral izquierdo, colon dorsal derecho e izquierdo, y ciego.
- Sección de 3 m de intestino delgado con montura.
- Bazo y riñón izquierdo unidos con el ligamento renosplénico
- Aorta palpable capaz de simular un pulso
- Útero blando palpable con cuello uterino, uretra y ligamento ancho
- 3 juegos de ovarios intercambiables: anestro, estro y con folículos
- Inseminación artificial
- Función de abdominocentesis con almohadilla reemplazable; depósito de líquido y línea palpable.
- De serie en negro
- Marcas personalizadas disponibles a petición
- Cola artificial extraíble
- Panel perineal suave y duradero
- Réplica de pelvis de poliuretano
- Recto de vinilo inflable
- Base de plástico reciclado

# Palpación equina

## Simulador de cólico

Con Venopunción Cuello Equino  
Con Inyección Intramuscular

Ref. EPCS-04



## Modelo de potro distócico



Ref. MPD-05

### Características del producto:

- Esqueleto de acero totalmente articulado, con caja torácica, vértebras, pelvis y columna.
- Movimiento realista; piel y cola duraderas y flexibles.
- Cráneo con mandíbula, dientes y paladar blando.
- Tráquea para intubación y ano palpable
- Orejas y patas delanteras reforzadas con pezuñas duraderas para encadenar.
- Peso realista de 34,1 kg (75 lb)
- Marrón estándar
- Colores y marcados personalizados disponibles a pedido con un costo adicional
- Bolsa para potros para almacenamiento y transporte

*El modelo de potro de distocia se incluye con nuestro simulador de distocia equina*

## Modelo de distocia equina

Con intubación nasogástrica equina y venopunción cervical con inyección intramuscular

Ref. MDE-010



### Características del producto:

- Construcción de acero reforzado con epoxi/fibra de vidrio con componentes resistentes al agua para facilitar la limpieza
- Medidas: 1,36 m en el hombro y 2,44 m de la nariz a la cola. La anchura máxima es de 0,8 m.
- Sistema de soporte de cama de aire inflable para potros
- Bolsa uterina de vinilo transparente
- Panel de perineo de parto suave y duradero
- Réplica de pelvis
- Extractor fetal acolchado, cadena obstétrica, lazo para la cabeza y colchoneta de amortiguación
- Color estándar marrón
- Marcas personalizadas disponibles previa solicitud



*La intubación nasogástrica equina y venopunción de cuello/inyección de MI es desmontable del cuerpo del equino y puede utilizarse como unidad independiente. Puede adquirirse por separado.*

## Modelo de teriogenología equina



Ref. ETM-08

### Características del producto:

- Parte trasera de nuestro modelo Quarter Horse construido en epoxi/fibra de vidrio
- Panel perineal suave y duradero
- Recto de vinilo inflable con bomba
- Cola artificial desmontable
- Réplica de pelvis de poliuretano
- Útero blando palpable con cuello uterino, uretra y ligamento ancho
- 3 juegos de ovarios: anestro, estro y estro con folículos
- Inseminación artificial

# Venopunción en cuello equino

## Inyección intramuscular

Ref. ENEVI-05



### Características del producto:

- Venopunción yugular con venas palpables
- Tubo venoso de látex fácilmente reemplazable que puede soportar múltiples punciones; incluye 5 juegos de venas
- Sistema mecánico que permite presurizadas
- De larga duración, fácilmente desmontable y lavable, cubierta de piel reemplazable con crin
- Sitio IM que puede soportar múltiples pinchazos y aceptar inyecciones de fluidos
- Cabeza de silicona blanda con orejas flexibles y anatomía facial bien representada; acepta una brida
- Soporte rodante, ajustable en altura, inclinación rostral y rotación de 90 grados

### Piezas reemplazables:

- Venas
- Almohadillas intramusculares
- Manos
- Cubierta de piel
- Sangre
- Bolsa presurizada

## Tracto GI equino



Ref. EGT-06

### Características del producto:

- Modelo anatómico hiperrealista
- Tracto GI inflable de látex 5 secciones con bomba
- Colon ventral derecho e izquierdo, colon dorsal izquierdo y ciego
- Sección de 3 m intestino delgado
- Intestino delgado inflable

- *Tenga en cuenta que algunos componentes son caucho de látex natural.*
- *Instrucciones incluidas.*
- *El tracto gastrointestinal equino está incluido en nuestro Palpación Equina / Simulador de Cólico*
- *Disponibile para su compra por separado.*

# Radiología equina

## Extremidades

### Miembro anterior distal derecho

Ref. ERL-07



- Presenta un esqueleto totalmente articulado
- El material óseo es radiodenso, lo que permite su visualización mediante técnicas radiográficas
- Permite el movimiento en las articulaciones del menudillo
- Tiene una piel de silicona blanda para la palpación
- Posibilidad de acoplar el miembro a todos los nuevos simuladores de cólico para palpación equina VSI que incorporan una extremidad distal desmontable, ahora estándar en el modelo de caballo completo
- Incluye un soporte para fijarlo a una mesa



# Simulador de distocia con modelo Holstein

## Características del producto:

- Modelado como un auténtico Holstein Friesen canadiense
- Acero reforzado epoxi / fibra de vidrio de construcción, con componentes resistentes al agua para facilidad de limpieza
- Base de plástico reciclado
- 1,57 m en el hombro y más de 2,80 m de la nariz a la cola, 1 m en el punto más ancho. Incluye ternero Holstein a juego
- Sistema de soporte de cama de aire inflable para terneros
- Bolsa uterina de vinilo transparente
- Panel perineal suave y duradero
- Cola blanda extraíble
- Ubre funcional con tanque de leche; capacidad para simular leche masticable y se puede introducir en cualquier cuadrante
- Réplica de pelvis de poliuretano
- Extractor fetal acolchado, cadena obstétrica y cabeza lazo
- Alfombrilla para evitar daños al ternero
- Extractor fetal Dr. Franks

## Piezas reemplazables:

- Panel perineo de parto
- Bolsa uterina
- Cola
- Tetinas
- Ternero
- Tanque de leche
- Esterilla
- Extractor fetal
- Bolsa uterina
- Cama de aire para terneros
- El Modelo de Distocia Holstein también es compatible con nuestro set de útero para teriogenología
- Actualización a venopunción y cola epidural disponible

# Simulador de distocia con modelo Holstein

Ref. BHODS-01



## Modelo compacto Simulador de distocia

### Características del producto:

- Simulador de sobremesa que se modela como un Hereford
- Acero reforzado con epoxi/fibra de vidrio con componentes resistentes para facilitar su limpieza.
- 0,65 m de alto y 1,3 m de largo, de la cola al mamparo y 0,8 m en el punto más ancho
- Disponible en marrón o negro
- Incluye pantorrilla a juego
- Sistema de soporte de cama de aire inflable para la pantorrilla
- Bolsa uterina de vinilo transparente
- Panel perineal suave y duradero
- Cola blanda extraíble
- Réplica de pelvis de poliuretano
- Extractor fetal acolchado, cadena obstétrica y de cabeza
- Alfombrilla para evitar daños en la pantorrilla
- Extractor fetal ayuda partos

### Piezas reemplazables:

- Panel perineo de parto
- Bolsa uterina
- Cola
- Ternero

*\*El Modelo Compacto de Distocia también compatible con nuestro Set de útero para teriogenología.*



## Modelo de ternera con distocia

### Características del producto:

- Esqueleto de acero totalmente articulado, con caja torácica, vértebras, pelvis y columna vertebral
- Movimiento realista; piel y cola duraderas y flexibles
- Cráneo con mandíbula, dientes y paladar blando
- Ano palpable
- Esófago
- Orejas y patas delanteras reforzadas con pezuñas duraderas para encadenar
- Peso realista de 22,7 kg
- Disponible en 4 colores de razas Hereford Holstein, Black y Red Angus
- Colores personalizados disponibles coste adicional
- Bolsa para terneros para almacenamiento y transporte



## Modelo compacto Simulador de distocia

Ref. BCMDS-03



---

## Modelo de ternera con distocia

Ref. BDCM-04



## Modelo teriogenología bovina

### Características del producto:

- Parte trasera de nuestro modelo Hereford construido en epoxi/fibra de vidrio
- Construido con pelvis, perineo blando de palpación panel, recto de vinilo inflable y cola flexible. Incluye el juego de úteros para teriogenología bovina (5):
  - Vaca abierta, adecuada para entrenamiento de IA
  - Novilla, apta para entrenamiento de IA
  - 45 días de gestación, con cuerno ligeramente agrandado y vesícula amniótica
  - 60 días de gestación, con deslizamiento uterino y feto
  - 90 días de gestación, con engobe uterino, feto y placentomas
- Todos los modelos tienen representaciones del cuello uterino, el ligamento ancho y ovarios
- Varias representaciones de ovarios que muestran diferentes fases de los folículos y el cuerpo lúteo

### Piezas reemplazables:

- Panel de palpación del perineo
- Cola
- *Tenga en cuenta que estos productos están hechos con caucho de látex natural*
- *El set útero de teriogenología bovina también se vende por separado y son compatibles en nuestros modelos de distocia*



## Modelo teriogenología bovina

### Set de útero

#### Características del producto:

- 45 días de embarazo
- Con cuerno y vesícula amniótica
- 60 días de embarazo
- Con deslizamiento uterino y feto
- 90 días de embarazo con engobe uterino, feto y placentomas
- Ensamblaje del panel de palpación bovino
- Permite la compatibilidad de nuestro conjunto ovarios bovinos
- Todos los modelos tienen representaciones del cérvix, ligamento ancho y ovarios
- El set de útero incluye cuatro representaciones de ovarios que muestran diferentes estadios de folículos y cuerpo lúteo

*\* Cada útero se vende por separado, no incluye ovarios; están disponibles para comprar como conjunto*



## Modelo teriogenología bovina

Ref. BTM-06



## Modelo teriogenología bovina Set de útero

Ref. BTU-07



## Bovino

Ref. BVIM-05

**Venopunción bovina e intramuscular  
Inyección intramuscular**

- Soporta múltiples punciones e incluye 5 juegos de venas de repuesto
- Bolsa de sangre presurizada incluida
- Cubierta de piel reemplazable para ocultar los puntos de inyección y de extracción de sangre
- Punto de inyección intramuscular:
- Anatomía bien representada que ilustra puntos de referencia
- Acepta inyecciones de fluidos y puede soportar múltiples punciones
- Cabeza de silicona blanda:
- Orejas extraíbles y reemplazables para marcaje
- Soporte rodante: Ajustable en altura, inclinación rostral, 90 grados.

Ref. BVET-08

**Venopunción bovina y anestesia epidural**

- Se acopla al actual modelo de distocia bovina y al modelo de teriogenología bovina
- Soporte de sobremesa
- Articulación completa
- Funciones de venopunción y epidural
- Sangre VSI
- Revestimiento de piel
- Aspiración cuando se realiza la epidural

Ref. BTBCF-09

**Prueba de tuberculina caudal en la cola**

Los estudiantes pueden participar activamente observando la arquitectura del pliegue caudal en el modelo bovino. Esta experiencia práctica facilita un rápido reconocimiento de las diversas respuestas a una prueba de tuberculosis positiva.

**Bovino**



**Simulador de parto y ecografía bovina**

**Ref. MZ02394**

Permite practicar sobre la tracción de terneros con diversas posiciones y utilizar correas de tracción. Reproduce el peso y el movimiento de un ternero recién nacido gracias a su diseño flexible y realista. Además incluye simulador de ecografía reproductiva en varios puntos del examen ecográfico.

**Simulador inseminación artificial bovina**

**Ref. MZ01884**

Ayuda de aprendizaje única para enseñar la manipulación correcta del cuello uterino, la colocación del inyector de inseminación y la palpación de la preñez. Permite conocer el interior del tracto reproductivo para identificar los puntos de referencia del sistema reproductivo



**Kit de aprendizaje de cérvix para inseminación artificial bovina**

**Ref. MZ025520**

Contiene nueve cérvix de bovino. Varían desde novillos, que se reproducen por primera vez, hasta cérvix más grandes que representan tractos reproductivos de animales más viejos. Compatibles con el simulador de inseminación artificial.



**Simulador de inyección bovina**

**Ref. MZ01882**

Herramienta para enseñar las técnicas de inyección en bovinos. Incluye la administración intravenosa, inyecciones yugulares, intramusculares y subcutáneas.





## Modelo de inseminación artificial para teriogenología ovina



Ref. MIAT-003

### Características del producto:

- **Sección trasera:** Construida en epoxi/fibra de vidrio, réplica de la Southdown Ewe.
- **Componentes:** Incluye una pelvis, un panel blando de perineo para inseminación artificial y una cola flexible.
- **Teriogenología ovina útero:**
  - Adecuado para el entrenamiento de IA, incluida la inseminación intrauterina vaginal, cervical y transcervical.
  - Representa el cuello uterino, el ligamento ancho y los ovarios polietápicos.
  - Fabricado en silicona para facilitar su limpieza.
  - Muestra los ovarios en varias fases, con los folículos y el cuerpo lúteo.
- Ubre funcional con tanque de leche; permite simular la leche de masticación y puede introducirse en cualquiera de las dos ubres.

## Simulador de distocia en ovino

## Simulador de distocia Southdown

Ref. SSES-01



- Dos corderos hembras incluidos en la compra
- Medidas: 89 cm de altura, 137 cm de longitud y 45 cm en su parte más ancha
- Modelo de fibra de vidrio reforzada con acero, componentes resistentes al agua para facilitar la limpieza
- Piezas intercambiables para diferentes simulaciones
- Los alumnos pueden practicar la colocación de los corderos en una variedad de posiciones para diversas simulaciones de distocia
- Las ubres permiten a los estudiantes practicar procedimientos de limpieza
- Aplicación de pomadas simuladas para tratamiento de infecciones
- El esqueleto metálico permite ejercer la fuerza adecuada y para que los corderos sean posicionados.
- Esófago
- Punto de referencia umbilical para indicar el lugar de inyección
- Cola natural completa para las indicaciones de corte de cola
- Piel duradera, flexible y fácil de limpiar
- De tamaño realista

- Bolsa uterina de vinilo
- Cola flexible extraíble
- Piezas intercambiables para diferentes simulaciones

Ref. SDL-02

## Individual (macho)



## Gemelas (hembras)



## Trillizas (hembras)



# Simulador de inmovilización y extracción de sangre para lechones

Ref. SIEL-005

## Características del producto:

- Esqueleto de acero articulado para movimientos realistas
- Puntos de referencia anatómicamente correctos
- Puntos de inyección y extracción de sangre de la yugular
- Fuente de sangre simulada contenida en la cavidad corporal para facilitar su uso
- Fabricado en silicona de alta calidad fácil de limpiar
- Pezuñas duraderas
- Permite a los estudiantes exponer y localizar el surco yugular para la inyección y la extracción de sangre
- Los estudiantes pueden identificar lugares alternativos para la extracción de sangre y la inyección.



## Accesorios

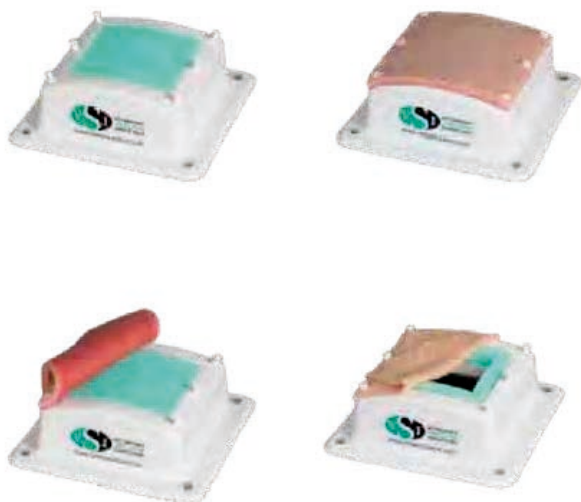

Ref. SPM-01

### Almohadillas de sutura

Consta de cuatro capas destinadas a representar la dermis, el subcutáneo, la línea y fascia transversal.

Se suministra con dos insertos de espuma. La espuma sólida es para su uso con la almohadilla de sutura multicapa.

Canino



Simulador de Soporte Vital Básico Canino

Ref. CBLSS-01

- Esqueleto de acero totalmente articulado con caja torácica y dedos de los pies separados.
- Representación de la tráquea y el esófago que permite el entrenamiento práctico en intubación.
- Representación del conducto nasal para permitir el entrenamiento en intubación nasogástrica.



Modelo de técnico dental canino

Ref. CSDS-01

Los dientes y huesos simulados están rodeados de encías de goma suave. Permite una simulación práctica que incluye raspado manual y ultrasónico, sondaje, bloqueos nerviosos, así como lengua, epiglotis, esófago y tráquea para permitir el entrenamiento en intubación.



Extremidades de vendaje canino

Ref. CBL-02



Simulador de esterilización canina

Ref. CSS-03

## Maniquí canino Itown

## Maniquí canino Itown

Ref. CMPLT-AA-INT



Open VetSim es una plataforma accesible y de código abierto para la simulación inmersiva veterinaria. Se puede ejecutar como un sistema de solo software en Windows o Ubuntu Linux.

Los componentes básicos necesarios son:

- Un ordenador para ejecutar el software del servidor y la interfaz del instructor
- Una pantalla externa conectada a la computadora para mostrar el monitor de paciente simulado



**Simulador cuidados intensivos**

**Ref. RC505**

- Maniquí completo para formación en consultas de urgencia
- Capacidad para simular traumatismos
- Dispone de acceso yugular y vascular
- Las vías respiratorias incorporan representaciones realistas de la tráquea, esófago y epiglotis
- Permite el entrenamiento del manejo de la vía aérea, ventilación, intubación endotraqueal, reanimación boca a boca y circulación con compresiones torácicas externas

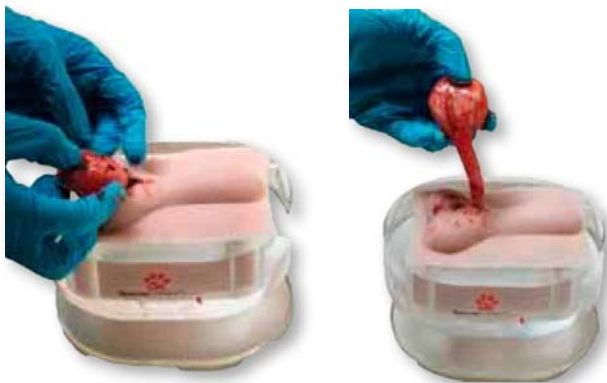

**Modelo de castración**

**Ref. RC256**

Modelo de castración que presenta testículos y epidídimos testiculares realistas junto con vasos sanguíneos testiculares y los conductos espermáticos, que deben extirparse durante el procedimiento.

**Modelo de esterilización**

**Ref. RC258**

Modelo de ovariectomía con un órgano reproductor femenino muy realista. Incluye la región del cuello uterino, el cuerpo uterino, los cuernos uterinos, los ovarios, las arterias y venas ováricas, los ligamentos suspensorios y la membrana. El modelo también incluye: vejiga, uréteres y el colon.



**Modelo de corazón y pulmón canino**

**Ref. 9151**

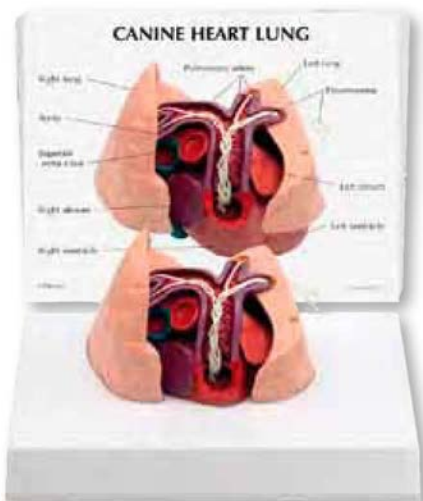

**Modelo de pelvis canina**

**Ref. 9060**





# Apostamos por la innovación para continuar desarrollando el sector veterinario



Desarrollamos e investigamos las soluciones más reales y fiables para el sector veterinario y ganadero

[humeco.net](https://humeco.net)

# ODONTOLOGÍA EQUINA

- Terafloat Eco
- Terafloat LED
- Terafloat FLX
- Accesorios equipos







**TERAFLOAT® ECO**  
ROBUSTO Y SENCILLO



**TERAFLOAT® LED**  
PERFECCIÓN LIGERA



**TERAFLOAT® FLX**  
PERFECCIÓN FLEXIBLE

## TERAFLOAT®



El concepto del Terafloat es simple; es un equipo ligero con baterías de litio y una gama de cabezales intercambiables con características únicas. La combinación de materiales modernos, un diseño inteligente y la calidad suiza hacen de Terafloat el instrumento perfecto para un trabajo de odontología equina de última generación. Desde su introducción en 2015, Terafloat ha tenido un gran éxito entre veterinarios y propietarios de equinos.



### 3 EQUIPOS: ECO, LED Y FLX

Terafloat ofrece tres líneas de equipos: la línea ECO, la línea LED y la línea FLX. Cada equipo tiene una amplia gama de conjuntos de instrumentos, desde básicos hasta profesionales, para satisfacer todos los presupuestos y todos los enfoques de tratamiento.

El montaje y el servicio se realizan en Suiza. Terafloat se distribuye en más de 20 países. La calidad y la garantía de un año son estándar de referencia.

### PARA VETERINARIOS POR UN VETERINARIO

Terafloat fue desarrollado por el veterinario suizo certificado Dr. Ruedi Steiger, DACVIM. Se mudó a los EE. UU. para un programa de residencia en veterinaria equina, pero encontró su verdadera pasión en la odontología equina. El Dr. Steiger es fundador de Swissvet y practica y enseña odontología equina a diario.

El Dr. Steiger combinó más de 20 años de experiencia en odontología con ingeniería suiza para diseñar su versión de un Terafloat equino perfecto. Las piezas de alta precisión del Terafloat se mecanizan en Suiza exclusivamente para Swissvet.



### ¿Cómo elegir un equipo TERAFLOAT?

1. Seleccione una línea de modelo: ECO, LED o FLX
2. Elija los ejes Turnflex: eje de disco/eje de núcleo Apple
3. Considere ejes especiales: pony y/o eje incisivo
4. Encuentre el conjunto que se ajuste a su selección



## TERAFLOAT® ECO

ROBUSTO Y SENCILLO



El equipo Terafloat ECO:

- Velocidad variable
- Interruptor de bloqueo
- Protección de apagado electrónico
- Baterías de litio 3Ah
- Luces indicadoras de carga de batería
- Ejes extraíbles
- Ejes Turnflex y especiales



ECO ESTÁNDAR SET

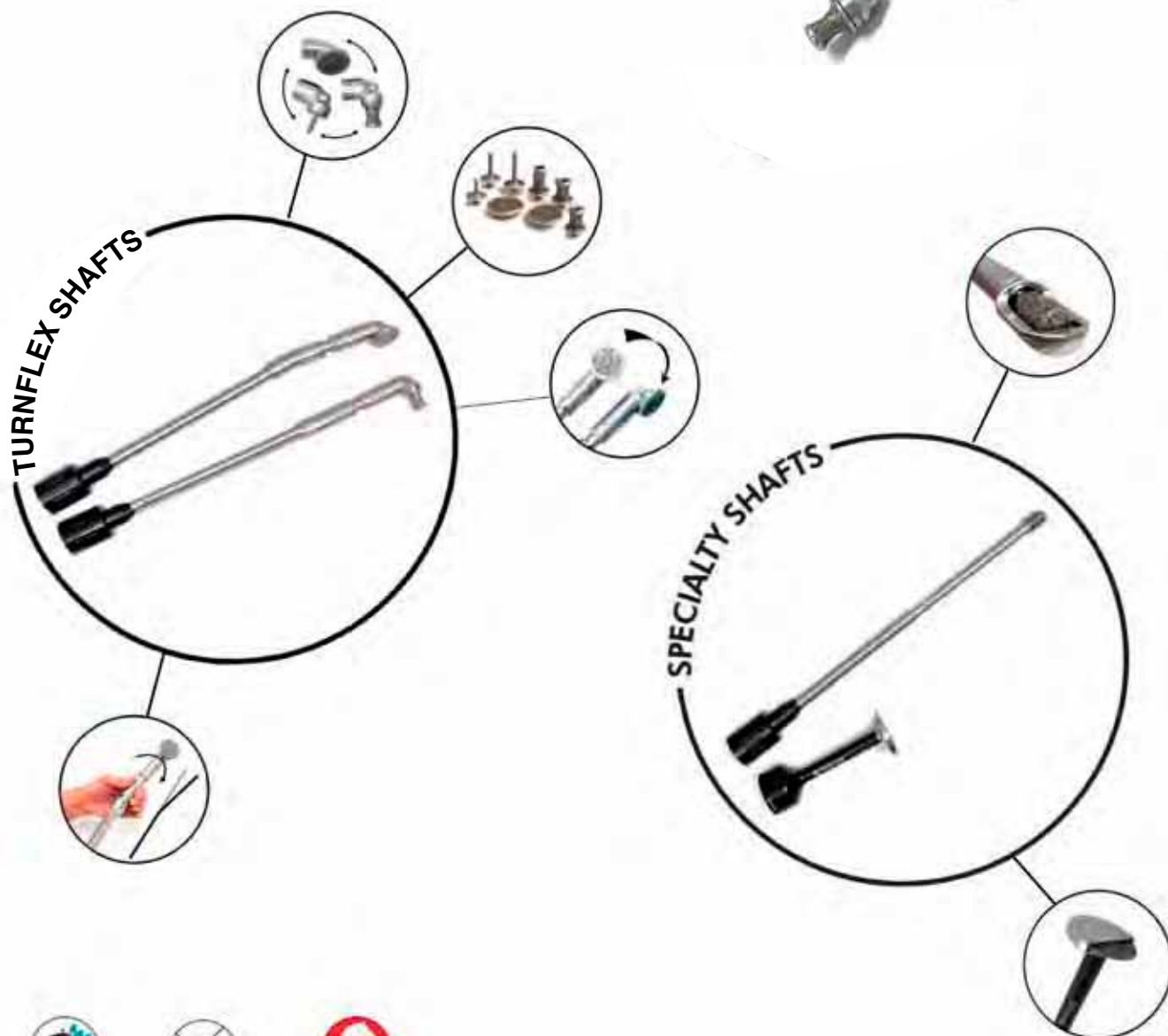



La línea Terafloat ECO es increíble para la odontología diaria. Ofrece todas las características de Terafloat, pero sin la iluminación LED. Es una solución robusta y versátil a un precio excelente.

Los dos ejes Turnflex tienen el mecanismo Turnflex para cambiar rápidamente de una posición recta o curva, permitiendo el posicionamiento perfecto del cabezal de esmerilado. El eje apple core y el eje de disco son idénticos, pero cada uno utiliza un cabezal de esmerilado diferente. Las fresas y discos Terafloat recubiertos de diamante son de fabricación suiza y son intercambiables. Los ejes de rutina son eficientes y los resultados son trabajos dentales precisos.

Los dos ejes especiales, el eje pony y el eje incisivo, utilizan el mismo motor y son fácilmente intercambiables. El eje para ponis tiene una fresa protegida de perfil bajo que llega a espacios reducidos y el eje para incisivos tiene una gran muela de corte o esmerilado que permite realizar trabajos eficientes y precisos en incisivos.

La línea ECO es ideal para el veterinario generalista que desea un instrumento moderno con características inteligentes que le permita realizar procedimientos detallados de odontología equina a un precio asequible. La línea ECO cubre todos los rincones de la odontología.

Hay disponibles varios juegos Terafloat Eco. Los componentes son modulares e intercambiables, lo que facilita la actualización de un equipo a otro.



## T-0037EG: TERAFLOAT ECO BASIC SET

Motor y eje Turnflex ECO con disco T3. Dos baterías, cargador, bolsa de accesorios y maletín.

## T-0040EG: TERAFLOAT ECO BASIC PLUS SET

Motor y eje Turnflex ECO con disco T3 y cabezal adicional con fresa Apple Core A2. Dos baterías, cargador, bolsa de accesorios y maletín.

## T-0043EG: TERAFLOAT ECO STANDARD SET

Dos motores y dos ejes ECO: Turnflex Shaft ECO con disco T3 y Turnflex Shaft ECO con Apple Core Burr A2. Tres baterías, cargador, bolsa de accesorios y maletín.

## T-0061EG: TERAFLOAT ECO ADVANCED SET (INCISOR)

Dos motores y tres ejes ECO: Eje Turnflex con disco T3, Eje Turnflex con fresa Apple Core A2 y Eje Incisivo. Tres baterías, cargador, bolsa de accesorios y maletín.

## T-0002EG: TERAFLOAT ECO ADVANCED SET (PONY)

Dos motores y tres ejes ECO: Eje Turnflex con disco T3, Eje Turnflex con fresa Apple Core A2 y Eje Pony. Tres baterías, cargador, bolsa de accesorios y maletín.

## T-0028EG: TERAFLOAT ECO PROFESSIONAL XS SET

Dos motores y cuatro ejes ECO: Eje Turnflex con disco T3, Eje Turnflex con fresa Apple Core A2, Eje Pony y Eje Incisivo. Tres baterías, cargador, bolsa de accesorios y maletín.

## T-0064EG: TERAFLOAT ECO PROFESSIONAL XL SET

Cuatro motores y cuatro ejes ECO: Eje Turnflex con disco T3, Eje Turnflex con fresa Apple Core A2, Eje Pony y Eje Incisivo. Seis baterías, cargador de 4 bahías, bolsa de accesorios y espéculo incisivo.

**TERAFLOAT® LED**



PERFECCIÓN LIGERA

La línea Terafloat LED se caracteriza por:

- Velocidad variable
- Interruptor de bloqueo
- Protección electrónica de apagado
- Baterías de litio 3Ah
- Indicadores luminosos de carga de la batería
- Ejes desmontables
- Eje cableado para LED
- Ejes Turnflex y especiales

TERAFLOAT LED ESTÁNDAR SET



Luz LED incorporada

EJES TURNFLEX PARA TRATAMIENTO RUTINARIO



EJE DEL DISCO



EJE DEL APPLE CORE



CABEZALES INTERCAMBIABLES



DISCOS Y FRESAS



ROTACIÓN CABEZA



EJE GIRATORIO



EJES ESPECIALES PARA TRATAMIENTOS AVANZADOS

EJE PONY



EJE INCISIVO





## TERAFLOAT® LED

La línea Terafloat LED es la herramienta eléctrica perfecta para la odontología equina. Es ligero, funciona con baterías, es impermeable, no necesita mantenimiento, es duradero y las luces LED incorporadas iluminan la cavidad oral para un examen y tratamientos perfectos.

Los dos ejes disponen del mecanismo Turnflex para cambiar rápidamente de una posición recta o curva, lo que permite la colocación perfecta del cabezal de limado. El eje del apple core y el eje de disco son idénticos, pero cada uno utiliza un cabezal de esmerilado diferente. Las fresas y discos Terafloat recubiertos de diamante son de fabricación suiza y son intercambiables.

Los dos ejes especiales, el eje pony y el eje incisivo, utilizan el mismo motor y son fácilmente intercambiables. El eje para ponis tiene una fresa protegida de perfil bajo que llega a espacios reducidos y el eje para incisivos tiene una gran muela de corte o esmerilado que permite realizar trabajos eficientes y precisos en los incisivos.

El Terafloat LED dispone de varios accesorios para satisfacer todas las necesidades odontológicas.



### T-0005EG: TERAFLOAT LED BASIC SET

Motor y eje Turnflex LED con disco T3. Dos baterías, cargador, bolsa de accesorios y maletín.



### T-0008EG: TERAFLOAT LED BASIC PLUS SET

Turnflex Shaft LED con disco T3 y cabezal adicional con fresa Apple Core A2. Dos baterías, cargador, bolsa de accesorios y maletín.



### T-0015EG: TERAFLOAT LED STANDARD SET

Dos motores y dos ejes LED: Eje Turnflex con disco T3 y Eje Turnflex con fresa Apple Core A2. Tres baterías, cargador, bolsa de accesorios y maletín.



### T-0051EG: TERAFLOAT LED ADVANCED SET (INCISOR)

Dos motores y tres LED Shafts: Eje Turnflex con disco T3, Eje Turnflex con fresa Apple Core A2 y Eje Incisivo. Tres baterías, cargador, bolsa de accesorios y maletín.



### T-0054EG: TERAFLOAT LED ADVANCED SET (PONY)

Dos motores y tres ejes LED: Eje Turnflex con disco T3, Eje Turnflex con fresa Apple Core A2 y Eje Pony. Tres baterías, cargador, bolsa de accesorios y maletín.



### T-0012EG: TERAFLOAT LED PROFESSIONAL XS SET

Dos motores y cuatro LED Shafts: Eje Turnflex con disco T3, Eje Turnflex con fresa Apple Core A2, Eje Pony y Eje Incisivo. Tres baterías, cargador, bolsa de accesorios y maletín.



### T-0057EG: TERAFLOAT LED PROFESSIONAL XL SET

Cuatro motores y cuatro LED Shafts: Eje Turnflex con disco T3, Eje Turnflex con fresa Apple Core A2, Eje Pony y Eje Incisivo. Seis baterías, cargador de 4 bahías, bolsa de accesorios, espéculo incisivo y maletín grande.

## TERAFLOAT® FLX

PERFECCIÓN FLEXIBLE



### Características de la línea Terafloat FLX:

- Gatillo de velocidad variable con bloqueo del gatillo
- Protección electrónica de desconexión
- Baterías de litio 6Ah
- Indicadores luminosos de carga de la batería
- Cinturón de transporte con clip pivotante para el motor
- Funda para eje de rectificado
- Eje motriz flexible reforzado
- Conexión rápida magnética impermeable
- Ejes Turnflex y ejes especiales

TERAFLOAT FLX CON EJE DE DISCO TURNFLEX



Conexión magnética

### EJES TURNFLEX PARA TRATAMIENTO RUTINARIO

EJE DEL DISCO



EJE DEL APPLE CORE



CABEZALES INTERCAMBIABLES



DISCOS Y FRESAS DE DIAMANTE



CABEZA GIRATORIA



EJE GIRATORIO



### EJES ESPECIALES PARA TRATAMIENTOS AVANZADOS



EJE PONY



EJE INCISIVO



EJE PERFILADOR





## TERAFLOAT® FLX

La línea Terafloat FLX es perfecta para la técnica de tratamiento con una sola mano, muy utilizada en Europa. El motor pivota sobre una correa de transporte con una funda para instrumentos para sujetar el eje de rectificado en caso necesario. La conexión entre el eje de transmisión flexible reforzado y los ejes de esmerilado es magnética e impermeable.

Los dos ejes disponen del mecanismo Turnflex para cambiar rápidamente de una posición recta a una curva, lo que permite la colocación perfecta del cabezal de limado. El eje del apple core y el eje de disco son idénticos, pero cada uno utiliza un cabezal de esmerilado diferente. Las fresas y discos Terafloat recubiertos de diamante son de fabricación suiza y son intercambiables. Los ejes de rutina son eficientes y producen trabajos dentales precisos.

Los Tres ejes especiales: el eje pony, el eje incisivo y el eje perfilador. El eje pony tiene una fresa protegida de perfil bajo que llega a espacios reducidos y el eje incisivo tiene una gran muela de corte o esmerilado que permite un trabajo incisivo eficaz y preciso. La pieza de mano de perfilado se encarga del trabajo detallado en el aspecto rostral de la cavidad oral, incluido el trabajo incisivo y el perfilado.

Hay disponibles varios conjuntos Terafloat FLX y los componentes son modulares e intercambiables, lo que facilita la actualización de un conjunto al siguiente nivel.



### T-0078EG: TERAFLOAT FLX BASIC SET

Motor con cinturón, Flexdrive y eje Turnflex FLX con disco T3, dos baterías, cargador, bolsa de accesorios y maletín.



### T-0081EG: TERAFLOAT FLX BASIC PLUS SET

Motor con cinturón, Flexdrive y Turnflex FLX Eje con disco T3. Cabezal adicional con fresa Apple Core A2. Dos baterías, cargador, bolsa de accesorios y maletín.



### T-0084EG: TERAFLOAT FLX STANDARD SET

Motor con cinturón, Flexdrive y dos ejes FLX: Eje Turnflex con disco T3 y Eje Turnflex con fresa Apple Core A2. Dos baterías, cargador, bolsa de accesorios y maletín.



### T-0090EG: TERAFLOAT FLX ADVANCED SET (INCISOR)

Motor con cinturón, Flexdrive y tres ejes FLX: Turnflex Shaft con disco T3 y Turnflex Shaft con Apple Core A2 y eje incisor. Dos baterías, cargador, bolsa de accesorios y maletín.



### T-0097EG: TERAFLOAT FLX ADVANCED SET (PONY)

Motor con cinturón, Flexdrive y tres ejes FLX: Eje Turnflex con disco T3 y Eje Turnflex con fresa Apple Core A2 y Eje Pony. Dos baterías, cargador, bolsa de accesorios y maletín.



### T-0093EG: TERAFLOAT FLX PROFESSIONAL XS SET (INCISOR/PONY)

Motor con cinturón, Flexdrive y cuatro ejes FLX: Eje Turnflex con disco T3, Eje Turnflex con fresa Apple Core A2, Eje Incisivo y Eje Pony. Dos baterías, cargador, bolsa de accesorios y maletín.



### T-0110EG: TERAFLOAT FLX PROFESSIONAL XL SET

Motor con cinturón, Flexdrive y cinco ejes FLX: Eje Turnflex con disco T3, Eje Turnflex con fresa Apple Core A2, Eje Incisivo, Eje Pony y Eje Perfilador con fresa grande. Dos baterías, cargador, bolsa de accesorios y maletín grande.



### Disco giratorio T3-C10 (T-0206)

Disco giratorio diamantado T3 para cabezal con protección.



### Fresa de núcleo Apple A2 (T-0212)

Diamantada para cabezal sin protección.



### Fresa cilíndrica grande Z1 (T-0221)

Fresa cilíndrica diamantada grande Z1 para cabezal sin protección.



### Cabezal Terafloat sin protección y Fresa diastema corta D1 (T-0190)

Cabezal sin protección con fresa diastema corta D1 para ejes Turnflex ECO, LED o FLX.



### Fresa diastema D1 (T-0261)

Fresa diastema D1 corta con punta cónica y cubierta de diamante para cabezal sin protección.



### Cabezal Terafloat sin protección y Fresa diastema media D2 (T-0191)

Cabezal sin protección con fresa diastema media D2 para ejes Turnflex ECO, LED o FLX.



### Abrebocas estándar Swissvet (S-0012)

Abrebocas estilo McPherson, 5 niveles de ajuste, acero inoxidable (magnético) con correas BioThane, placas estándar y semicirculares.



### Abrebocas Optimum Swissvet (S-0015)

Abrebocas estilo Millenium, 22 niveles de ajuste, acero inoxidable (magnético) con correas BioThane, placas estándar y semicirculares.



### Soporte de cabeza articulado (S-0036)

Soporte de cabeza Hoofjack con plataforma articulada avanzada y base roja.



### Set de examinación (S-0400)

Set de examinación y exploración con 2 mangos, recto (S-0403) y barra en T (S-0402), 12 puntas (S-0401) y bolsa.



### Juego de extracción de incisivos Swissvet (S-0301)

Fórceps para incisivos de 11" (S-0302), mazo (S-0305), elevador fino (S-0306), elevador plano (S-0308) y juego de 5 gubias (S-0416).



### Set de elevador octagonal (S-00419)

Juego de elevador de fragmentos de molares y encías con 2 mangos de barra en T y 10 insertos (5 planos y 5 convexos). Acero inoxidable.

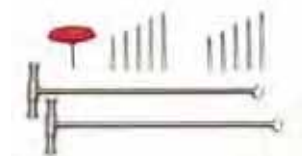

### Espéculo para incisivos Swissvet (S-0026)

Espéculo para incisivos con correa elástica ajustable.



### Juego de extracción de dientes (S-0201)

Juego de extracción de dientes con 3 elevadores, 2 fórceps y bolsa.



### Juego de extracción de dientes grande (S-0202)

Juego de extracción de dientes con 5 elevadores, 5 pinzas, un raspador y caja de instrumentos de acero inoxidable.



### Set de extracción de molares (S-0225)

Juego de pinzas de extracción con: 3 puntas izquierda (1), 3 puntas derecha (1), 4 puntas (1), separador molar (1) y bolsa de transporte. Acero inoxidable.



## Accesorios equipos

### Espejo dental 50 mm (S-0040)

Espejo dental de 50 mm, inoxidable con mango en T. Espejo de repuesto disponible a petición (S-0041).



### Set de examinación (S-0400)

Set de examen y exploración con 2 mangos, recto (S-0403) y barra en T (S-0402), 12 puntas enroscables (S-0401) y estuche.



### Pinzas dientes de lobo acodadas 11" (S-0255)

Pinzas diente de lobo de acero inoxidable 11", acodadas.



### Pinzas para incisivos (S-0302)

Pinzas de acero inoxidable con mango de 11".



### Juego de pinzas para extracción de dientes (S-0220)

Juego de 2 pinzas para extracción de dientes de leche, acero inoxidable.



### Fulcrum con bloques de aluminio (S-0236)

Fulcrum con dos asas de acero inoxidable y 7 bloques de aluminio.



### Juego de pinzas para fragmentos molares (S-0320)

Juego de extracción de fragmentos molares con 3 pinzas de acero inoxidable para fragmentos (20, 40 y 60 mm).



### Pinza molar universal larga (S-0229)

Pinzas de acero inoxidable con mandíbula plana dentada y mango redondo de 19".



### Pinzas de extracción molar cóncava (S-0323)

Pinzas universales para molares. Cóncavas y mango redondo.



### Juego de trépanos (S-0410)

Juego de trépanos de acero inoxidable, dos cortadores de trépanos redondos. 19 mm / 22 mm mango en T.





## DIAGNÓSTICO

Extracción de sangre  
Control de temperatura  
Auscultación  
Espéculos vaginales  
Reactivos  
Recogida y toma de muestras

Extracción de sangre



Tubo extracción sangre plástico silicona	
4,5 mL	9 mL
150601	150603



Tubo extracción sangre plástico heparina	
4,5 mL	9 mL
150605	150607



Tubo extracción sangre plástico EDTA	
4,5 mL	9 mL
150609	150611



**Ref. 1502016**  
Tubo genotipado aditivo ADN 5 mL P/50 uds



Aguja VACUETTE	
1,2 x 25	1,2 x 38
150613	150615



Aguja VACUETTE multi-sample		
1,2x25	0,9x25	0,9x38
150620	150621	150622

VACUETTE



**Ref. 150623**  
Porta-tubos Vacuette

Control de temperatura



**Ref. 150201**  
Termómetro digital



**Ref. 150203**  
Termómetro digital instantáneo



**Ref. 350205**  
Termómetro con protector



**Ref. 150213**  
Termómetro líquidos -10°/+100°



**Ref. 150211**  
Termómetro infrarrojos



**Ref. 150231**  
Termómetro digital con sonda



**Ref. 150222**  
Registrador temperatura USB



**Ref. 150221**  
Registrador temperaturas Tinytag Ultra 2

La serie de dataloggers de temperatura de alta precisión Tinytag Ultra 2 son ideales para las aplicaciones en las que el control de temperatura es muy crítico y se requiere una elevada precisión y fiabilidad. Software de fácil utilización. Intervalo de medición. Programable desde 1 segundo hasta 10 días.

**Ref. 150223**  
Batería Tinytag

Auscultación/Otoscopia

Ref. 150016

Bombilla  
Otoscopio  
GOWLLANDS



Ref. 150022

Bombilla  
Halógena



Ref. 150026

Bombilla  
Halógena



Ref. 150015

Otoscopio - Oftalmoscopio  
GOWLLANDS

Ref. 150021

Otoscopio GOWLLANDS  
halógeno

Ref. 150025

Otoscopio - Oftalmoscopio  
GOWLLANDS halógeno completo



Ref. 150005

Fonendoscopio 3M  
LITTMANN classic II 71 cm



Ref. 150001

Fonendoscopio económico



Ref. 150063

Refractómetro para proteína

Espéculos vaginales



Ref. 007180

Espéculo IMV sin luz



Ref. 150035

Espéculo PLEXI con luz  
40 x 300 mm



Espéculo KILLIAN

6 cm	8,5 cm
------	--------

150029	150031
--------	--------



Ref. 007799

Espéculo aves



Espéculo vaginal

20,3 cm ovejas	150043
----------------	--------

27 cm yegua/vaca	150045
------------------	--------

35 cm yegua/vaca	150047
------------------	--------

Reactivos



**Ref. 150411**

Tira reactiva PH C/100 uds



**Ref. 150413**

Tira reactiva Peróxido 100 C/100 uds



**Ref. 151021**

Solución tampón PH 4



**Ref. 151022**

Solución tampón PH 7



**Ref. 150431**

Tira orina MAKROMED v-10 KRUUSE C/100 uds



**Ref. 290801**

Keto orina tiras 50 uds



**Ref. 150417**

Pooltester



**Recambio Pooltester P/250 uds**

Cloro	PH
150419	150421



**Ref. 150445**

Placas con medio de cultivo MANNITOL SALT AGAR 6 uds



**Ref. 151020**

PHmetro de mano Waterproof



**Ref. 151141**

Papel Parafilm 100 x 38



**Ref. 151101**

Jabón laboratorio PH neutro 5L

Recogida y toma de muestras



Bote Duquesa con obturador					
Presentación	60 mL	125 mL	250 mL	500 mL	1000 mL
Sin envasado	150811	150813	150815	150817	150819
Envasado unitario		150820	150821	150822	150823



Bote muestras estéril	
60 mL	125 mL
150825	150827



Ref. 150831  
Bote muestras leche 30 mL



Hisopo estéril		
Con Amies	Sin medio	Con Amies/Carbón
150841	150843	150845



Bolsa recogida muestras	
Bolsa recogida P/100	Precintos amarillos
150861	051983



Ref. 700611  
Calza toma de muestras



Ref. 150849  
Escobillón 15 cm P/100 uds

Accesorios



Frasco lavador	
500 mL	1 litro
151095	151096

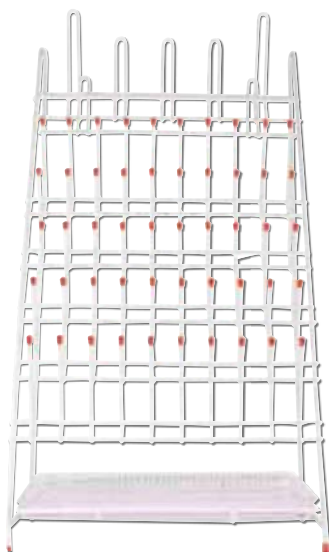

Ref. 151051  
Escurridor en acero inoxidable 55 terminales



Escobillón limpieza	
Bureta-pipetas	151111
Tubo de ensayo	151113
Botella pequeña	151115
Botella grande	151117
Pipeta y embudos	151119
Pipeta y volumétrica	151121



# ¿Quieres comprar online alguno de nuestros productos?

Visita nuestra [web](http://www.humeco.net) en la que podrás adquirir cualquier producto de nuestro catálogo de forma online y desde cualquier lugar.

Descúbre-la en:  
[humeco.net](http://humeco.net)

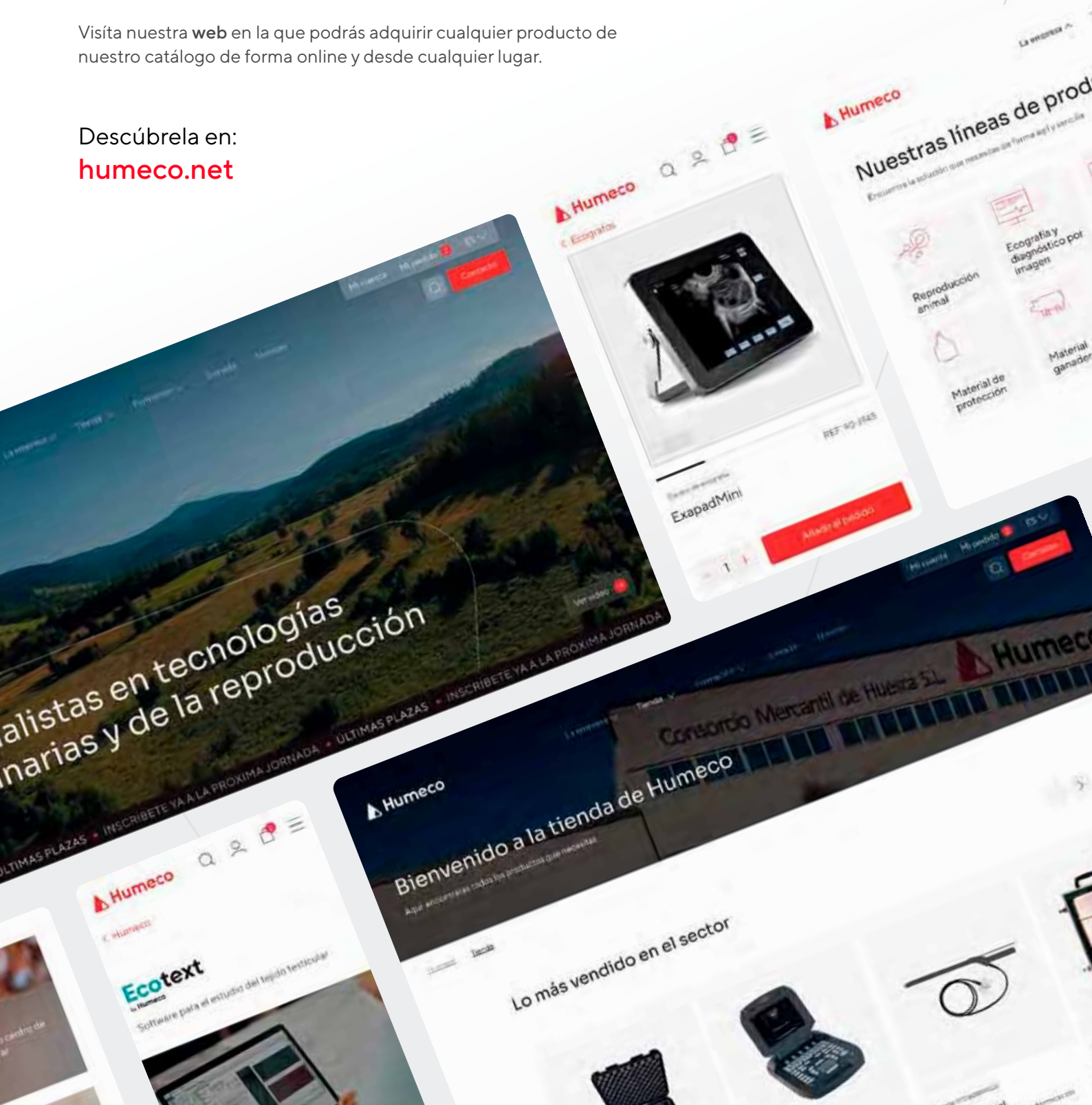

# MATERIAL QUIRÚRGICO

Pinzas

Tijeras

Agujas

Suturas

Bisturís

Vendas

Necropsias

Obstetricia



Pinzas



Pinza mosquito recta

Medida	Calidad A	Calidad B
12,5 cm	200273	200271



Pinza Kocher recta con dientes

Medida	Calidad A	Calidad B
16 cm	200249	200251



Pinza mosquito recta con dientes

Medida	Calidad A	Calidad B
13 cm	200279	200280



Pinza mosquito curva

Medida	Calidad A	Calidad B
12,5 cm	200277	200275



Pinza Kocher curva con dientes

Medida	Calidad A	Calidad B
16 cm	200253	200255

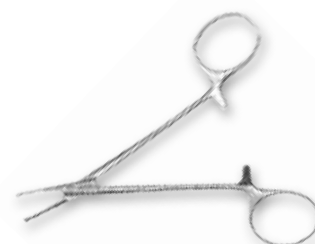

Pinza mosquito curva con dientes

Medida	Calidad A	Calidad B
13 cm	200281	200282



Pinza intestinal Babcock

Medida	Calidad A	Calidad B
16 cm	200285	200286



Pinza intestinal Doyen recta

Medida	Calidad A	Calidad B
23 cm	200289	200287



Pinza Rochester recta

Medida	Calidad A	Calidad B
14 cm	200225	200231
16 cm	200227	200233
18 cm	200229	200235



Ref. 200283

Pinza intestinal Allis 15 cm



Pinza intestinal Doyen curva

Medida	Calidad A	Calidad B
23 cm	200293	200291



Pinza Rochester curva

Medida	Calidad A	Calidad B
14 cm	200237	200243
16 cm	200239	200245
18 cm	200241	200247

Pinzas



Pinza hemostática Pean		
Recta 14 cm	Curva 14 cm	
200221	200223	



Pinza compresora Foerster oval		
Medida	Recta	Curva
24 cm	200305	200306



Pinza para campo Backhaus	
9 cm	13 cm
200319	200321



Ref. 200209  
Separador Weitlaner 14 cm



Ref. 200217  
Separador de Gelpi 17 cm



Ref. 200205  
Separador abdominal Weingart



Ref. 200211  
Separador Senn-Miller 15 cm



Ref. 200201  
Pinza Blendering para panza 20 cm



Pinza uterina cabeza goma 28 cm	
Pinza	Gomas recambio
200295	200299



200299



Pinza uterina Museux recta		
Medida	Calidad A	Calidad B
24 cm	200301	200303



Pinza cuerpos extraños Hartman		
Medida	Calidad A	Calidad B
14 cm	200315	200317

Pinzas



Ref. 200327

Pinza anatómica recta  
13 cm estándar



Ref. 200329

Pinza anatómica curva  
13 cm estándar



Ref. 200325

Pinza disección recta con  
dientes 13 cm estándar



Pinza Adson con diente

Medida	Calidad A	Calidad B
12 cm	200341	200342



Pinza Adson sin diente

Medida	Calidad A	Calidad B
12 cm	200343	200344



Pinza anatómica estándar

15 cm	18 cm
200335	200337



Pinza quirúrgica estándar

15 cm	18 cm
200331	200333



Ref. 200323

Pinza para campo Jones



Tijera Lister

Medida	Calidad A	Calidad B
18 cm	200073	200071



Ref. 200075

Tijera universal multicorte 19 cm

Tijeras



Tijera recta punta R/R		
Medida	Calidad A	Calidad B
14 cm	200019	200001
16 cm	200025	200007
18 cm		200013



Tijera recta punta R/A		
Medida	Calidad A	Calidad B
14 cm	200021	200003
16 cm	200027	200009
18 cm		200015



Tijera recta punta A/A		
Medida	Calidad A	Calidad B
14 cm	200023	200005
16 cm	200029	200011
18 cm		200017



Tijera curva punta R/R		
Medida	Calidad A	Calidad B
14 cm	200041	200031
16 cm	200047	



Tijera curva punta R/A		
Medida	Calidad A	Calidad B
14 cm	200043	200033
16 cm	200049	200037



Tijera curva punta A/A		
Medida	Calidad A	Calidad B
14 cm	200045	200035



Tijera disección Metzenbaun		
Medida	Calidad A	Calidad B
15 cm	200053	200057
18 cm	200055	200059



Tijera Mayo recta 17 cm	
Calidad A	Calidad B
200061	200063

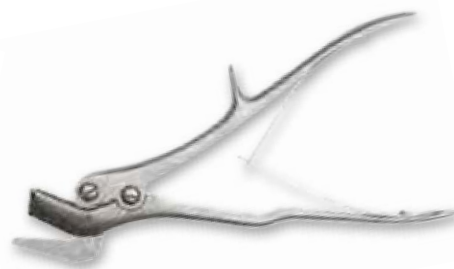

Ref. 200091

Tijera dentada escayola  
calidad A 8 cm



Ref. 200079

Tijera Iris recta 12 cm calidad A



Ref. 200089

Tijera sutura recta dentada 12 cm



Ref. 200083

Tijera sutura Spencer  
curva 12 cm



Ref. 200081

Tijera Iris curva 12 cm calidad A



Ref. 200085

Tijera sutura curva dentada 12 cm

## Garantizamos la trazabilidad y calidad de los medicamentos en toda la cadena de frío: instalaciones y transporte

En cumplimiento con el **Real Decreto 666/2023**, de 18 de julio, por el que se regula la distribución, prescripción, dispensación y uso de medicamentos veterinarios, que exige cumplir los requisitos de las buenas prácticas en la distribución de medicamentos veterinarios, y en relación con las condiciones relativas a la temperatura, en nuestras instalaciones mantenemos una temperatura constante de un máximo de 25°C durante todo el año.

Así mismo, en las cámaras para biológicos y para medicamentos que requieren cadena de frío según lo indicado por el fabricante, o según lo indicado en el embalaje exterior, se mantienen a una temperatura máxima entre 2°C y 6°C, para garantizar su correcta conservación como exige la normativa.



Nº de Registro: 125-22-051-CM  
Nº de Registro: 125-22-090-MY

Se realizan exhaustivos controles semanales a través de dispositivos dataloggers colocados en diferentes lugares de nuestras instalaciones.

También, la normativa exige que el transporte de medicamentos debe garantizar que se cumplan las condiciones de conservación de la autorización de comercialización, indicadas en el etiquetado. Por ello, el departamento de logística de Humeco dispone de un vehículo con temperatura controlada y constante.

**Agujas de sutura**

P/10 uds

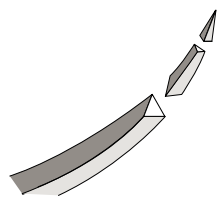

**Circular 3/8, punta triangular invertida**

Ojo regular	Longitud (mm)	Ojo de muelle
152600	17 mm	152630
152601	21 mm	152631
152602	25 mm	152632
152603	29 mm	152633
152604	41 mm	152634
	45 mm	152635
152605	49 mm	152636
152606	61 mm	152637
152607	89 mm ø1,1	152638
152608	89 mm ø1,6	

**Circular 1/2, punta triangular invertida**

Ojo regular	Longitud (mm)	Ojo de muelle
	29 mm	152646
152620	41 mm	152647
152621	49 mm	
152622	69 mm	152648

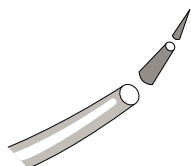

**Circular 3/8, cuerpo redondo**

Ojo regular	Longitud (mm)	Ojo de muelle
	18 mm	152640
	23 mm	152641
152625	28 mm	152642

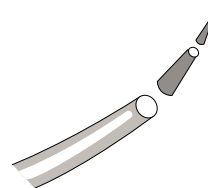

**Circular 1/2, cuerpo redondo**

Ojo regular	Longitud (mm)	Ojo de muelle
152610	23 mm	152650
152611	28 mm	152651
152612	38 mm	152652
152613	48 mm	152653
152614	53 mm	152654



**Recta, punta triangular invertida**

Ojo regular	Longitud (mm)	Ojo de muelle
152627	60 mm	
	75 mm	152660

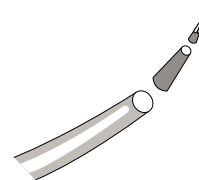

**Circular 1/2, cuerpo redondo, punta triangular**

Ojo regular	Longitud (mm)	Ojo de muelle
152617	23 mm	152657



Porta-agujas



Porta-agujas Mathieu			
Medida	Calidad A	Calidad B	Tungsteno
14 cm	200773		200776
17 cm	200774	200771	200777
20 cm	200775	200772	200778



Ref. 200779  
Porta-agujas Hegar Olsen  
14 cm calidad A



Ref. 200780  
Porta-agujas Hegar Olsen  
14 cm tungsteno



Ref. 200783  
Pinza de sutura tipo Pean 14 cm



Ref. 200704  
Aguja de sutura Gerlach 30 cm



Ref. 200641  
Cinta sutura Bovivet 5 m



Porta-agujas Mathieu-Olsen tungsteno	
17 cm	20 cm
200781	200782

Ref. 200703  
Aguja de sutura Buhner 30 cm



Aguja de sutura Deschamps	
Izquierda	Derecha
200763	200764



Ref. 200695  
Cuchilla especial cesáreas



Ref. 200657  
Grapadora desechable 35 grapas



Ágrafes C/100 uds			
Medida	Ref.	Medida	Ref.
11 mm	200647	18 mm	200651
14 mm	200649	29 mm	200655



Ref. 200702  
Pinza para grapas 16,5 cm



Ref. 200659  
Quitagrapas

## Suturas absorbibles

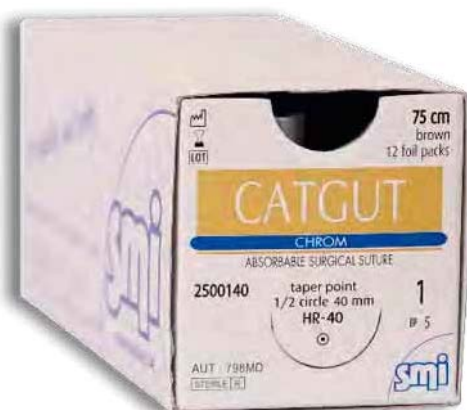

Catgut chrom P/12 uds					
Forma aguja	long. aguja	USP	EP	long.	Ref.
	24 mm	4-0	2	75 cm	2201524
	24 mm	3-0	3	75 cm	2301524
	24 mm	2-0	3,5	75 cm	2301524
	30 mm	0	4	75 cm	2401530
	37 mm	1	5	75 cm	2501537
	40 mm	2-0	3,5	75 cm	2351540
	40 mm	2	6	75 cm	2601540
		26 mm	4-0	2	75 cm
26 mm		3-0	3	75 cm	2300126
26 mm		2-0	3,5	75 cm	2350126
30 mm		0	4	75 cm	2400130
37 mm		1	5	75 cm	2500137
50 mm		2	6	75 cm	2600150

PGA Kruise P/18 uds					
Forma aguja	long. aguja	USP	EP	long.	Ref.
	24 mm	4-0	1,5	70 cm	152408
	26 mm	3-0	2	70 cm	152406
	26 mm	2-0	3	70 cm	152404
	30 mm	0	3,5	70 cm	152401
	30 mm	0	3,5	90 cm	152412
	30 mm	1	4	90 cm	152413
	36 mm	1	4	70 cm	152402
	36 mm	2	5	90 cm	152414
	24 mm	4-0	1,5	70 cm	152407
	26 mm	3-0	2	70 cm	152405
	26 mm	2-0	3	70 cm	152403
	30 mm	0	3,5	70 cm	152400
	30 mm	0	3,5	90 cm	152409
	30 mm	1	4	90 cm	152410
	36 mm	2	5	90 cm	152411



Catgut chromic SMI rollo			
USP	EP	long.	Ref.
3	7	50 m	2070
4	8	30 m	2080
4	8	25 m	20802
5	9	30 m	2090
6	10	30 m	2100

Catgut sobres 150 cm C/12 uds sin aguja			
USP	EP	long.	Ref.
3	7	150 m	2700015
4	8	150 m	2800015
6	10	150 m	21000015

PGA Kruise			
USP	EP	long.	Ref.
3-0	2	15 m	152495
2-0	3	15 m	152493
0	3,5	15 m	152490
1	4	15 m	152491
2	5	15 m	152492
3+4	6	15 m	152494



Suturas absorbibles



Monofast Kruse P/18 uds					
Forma aguja	long. aguja	USP	EP	long.	Ref.
	13 mm	5-0	1	45 cm	152237
	13 mm	4-0	1,5	45 cm	152235
	19 mm	4-0	1,5	45 cm	152233
	19 mm	4-0	1,5	70 cm	152234
	19 mm	3-0	2	45 cm	152229
	19 mm	3-0	2	70 cm	152230
	24 mm	3-0	2	70 cm	152231
	24 mm	2-0	3	70 cm	152226
	26 mm	3-0	2	70 cm	152228
	26 mm	2-0	3	70 cm	152225
	26 mm	0	3,5	70 cm	152220
	30 mm	0	3,5	70 cm	152222
	36 mm	1	4	70 cm	152223
		13 mm	5-0	1	45 cm
	24 mm	4-0	1,5	70 cm	152232
	26 mm	2-0	3	70 cm	152224
	26 mm	3-0	2	70 cm	152227
	30 mm	0	3,5	70 cm	152221

Sacryl Kruse P/18 uds					
Forma aguja	long. aguja	USP	EP	long.	Ref.
	6,5 mm	8-0	0,4	30 cm	152314
	13 mm	6-0	0,7	45 cm	152313
	16 mm	6-0	0,7	70 cm	152312
	16 mm	5-0	1	45 cm	152310
	19 mm	5-0	1	45 cm	152309
	19 mm	4-0	1,5	70 cm	152303
	19 mm	3-0	2	45 cm	152300
	19 mm	3-0	2	70 cm	152297
	22 mm	6-0	0,7	45 cm	152311
	22 mm	5-0	1	45 cm	152308
	24 mm	4-0	1,5	70 cm	152304
	24 mm	3-0	3	70 cm	152296
	24 mm	2-0	3	70 cm	152290
	30 mm	3-0	2	70 cm	152301
	30 mm	2-0	3	70 cm	152294
	30 mm	0	3,5	70 cm	152280
	36 mm	4-0	1,5	45 cm	152306
	36 mm	1	4	70 cm	152286
	36 mm	2-0	3	70 cm	152295
	36 mm	0	3,5	70 cm	152283
	40 mm	0	3,5	70 cm	152284
48 mm	0	3,5	70 cm	152285	
48 mm	1	4	70 cm	152288	
48 mm	2	5	90 cm	152289	
	22 mm	3-0	2	70 cm	152298
	24 mm	4-0	1,5	70 cm	152305
	26 mm	3-0	2	70 cm	152299
	26 mm	2-0	3	70 cm	152291
	30 mm	0	3,5	70 cm	152281
	36 mm	2-0	3	70 cm	152293
	36 mm	1	4	70 cm	152287



Suturas no absorbibles



Supramid Kruse			
USP	EP	long.	Ref.
3-0	2	100 m	152485
2-0	3	100 m	152483
0	3,5	100 m	152480
1	4	100 m	152481
2	5	75 m	152482
3+4	6	50 m	152484

Supramid Kruse P/18 uds					
Forma aguja	long. aguja	USP	EP	long.	Ref.
	19 mm	3-0	2	45 cm	152399
	24 mm	3-0	2	45 cm	152398
	24 mm	2-0	3	45 cm	152395
	26 mm	3-0	2	70 cm	152392
	26 mm	2-0	3	70 cm	152391
	30 mm	3-0	2	45 cm	152397
	30 mm	2-0	3	45 cm	152394
	30 mm	0	3,5	70 cm	152390
	39 mm	3-0	2	70 cm	152396
	39 mm	2-0	3	70 cm	152393



Silk SMI Rollo			
USP	EP	long.	Ref.
3-0	2	100 m	8020
2-0	3	100 m	8030
0	3,5	100 m	8035
1	4	100 m	8040
2	5	100 m	8050
3+4	6	80 m	8060
5	7	60 m	8070
6	8	50 m	8080

Silk SMI P/12 uds					
Forma aguja	long. aguja	USP	EP	long.	Ref.
	26 mm	4-0	1,5	75 cm	8150126
	26 mm	3-0	2	75 cm	8200126
	26 mm	2-0	3	75 cm	8300126
	30 mm	0	3,5	75 cm	8350130

Paños/Goteros



201603

Ref. 201601

Gotero Luer-Lock

Ref. 201603

Gotero Luer-Lock con regulador de flujo



Cubierta estéril Buster  
para cirugía P/25 uds. individuales

Medida	Ref.	Medida	Ref.
30 x 40	201243	120 x 120	201249
60 x 90	201245	120 x 180	201251
90 x 120	201247	120x250	201253



Ref. 201605

Sangofix B sin látex



Cubierta estéril y absorbente  
Buster P/25 uds

38 x 45 cm	45 x 75 cm	75 x 90 cm
201255	201257	201259



Ref. 141865

Spray adhesivo BUSTER  
para cubiertas 150 mL



Ref. 201241

Paño campo absorbente  
Buster 45 x 60 cm 30 x 10 uds

Vendas/Gasas



**Ref. 201201**

Gasa estéril 8 capas  
7 x 10 cm C/150 uds

**Ref. 201203**

Gasa estéril 12 capas  
10 x 20 cm C/75 uds



Gasa no estéril P/100 uds

Medida	8 capas	16 capas
5 x 5 cm	201215	
7,5 x 7,5 cm	201217	
10 x 10 cm	201219	201221



**Ref. 201205**

Venda de gasa 7 cm x 5 m  
P/20 uds



**Ref. 201225**

Algodón hidrófilo 1 kg



**Ref. 201207**

Venda de gasa 10 cm x 10 m  
P/50 uds



Vendas de yeso P/2 uds

5 x 270 cm	201231
10 x 270 cm	201233
15 x 270 cm	201235
20 x 270 cm	201237

Necropsias

Ref. 201033

Kit necropsia completo Kruise



Composición del Kit					
Componente	Ref.	Componente	Ref.	Componente	Ref.
Hachuela	201001	Cinzel inoxidable para huesos	201019	Pinza Rochester recta calidad B 16 cm	200233
Sierra de huesos con hoja inoxidable	201011	Martillo para autopsia	201021	Cinta 2 metros	201029
Recambio hoja sierra huesos	201037	Tijera para huesos 23 cm	201023	Caja metal con cajón 45x20x18 cm	201031
Cinzel inox. para médula espinal	201013	Tijera intestinal 21 cm	201025	Cuchillo degüello 21 cm	201038
Cuchillo inoxidable para cerebro	201015	Tijera disección recta 14 cm	201027	Cuchillo disección curvo 21,5 cm	201003
Cuchillo para tendones	201017	Tijera recta estándar R/A 16 cm	200009	Cuchillo disección curvo 15 cm	201005
Cuchillo disección agudo 15 cm	201007	Afilador de acero 25 cm	201009	Cuchillo disección agudo 21 cm	201035



Ref. 201051

Estuche necropsias aves

Se realizan kits a medida con fundas serigrafadas

Bisturís



Ref. 200801

Hoja bisturí P/100 nº 10

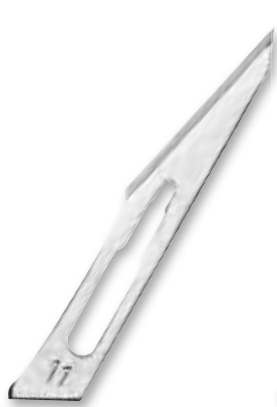

Ref. 200803

Hoja bisturí P/100 nº 11



Ref. 200805

Hoja bisturí P/100 nº 12



Ref. 200807

Hoja bisturí P/100 nº 15



Ref. 200808

Hoja bisturí P/100 nº 18



Ref. 200809

Hoja bisturí P/100 nº 20



Ref. 200811

Hoja bisturí P/100 nº 21



Ref. 200813

Hoja bisturí P/100 nº 22



Ref. 200815

Hoja bisturí P/100 nº 23



Ref. 200817

Hoja bisturí P/100 nº 24



Ref. 200821

Mango bisturí nº 3



Ref. 200823

Mango bisturí nº 4



Bisturís desechables P/10 uds

Nº 10	200827
Nº 11	200829
Nº 15	200831
Nº 22	200833
Nº 24	200835



Ref. 200840

Electrobisturí ES350



Obstetricia



Embriotomo Thygesen		
85 cm	100 cm	85 cm divisible
300671	300673	300675



**Ref. 300683**  
Empuñadura con ranura embriotomo Thygesen



**Ref. 300682**  
Embudo recambio



**Ref. 300684**  
Pasador de sirga embriotomo Thygesen



**Ref. 300681**  
Cabeza recambio



**Ref. 300688**  
Mango sirga cromado



**Ref. 300687**  
Mango sirga Thygesen inoxidable



**Ref. 300686**  
Mango sirga Nielsen inoxidable



**Ref. 450433**  
Sirga Bovivet 10 metros



**300649**      **300651**

Gancho ocular Harms	
Agudo	Romo
300649	300651



Gancho articulado Krey	
Calidad A	Calidad B
300641	300643



**Ref. 300607**  
Cadena obstetricia con mangos



**Ref. 300645**  
Gancho para partos modelo Moses 6 x 800 mm



**Ref. 300701**

Catéter uterino Bovivet  
P/25 uds



**Gel Bovivet**

500 mL	1 litro	5 litros
300453	300454	300455



**Ref. 32-01**

Pelvímetro novillas



**Ref. N31603**

Metricheck

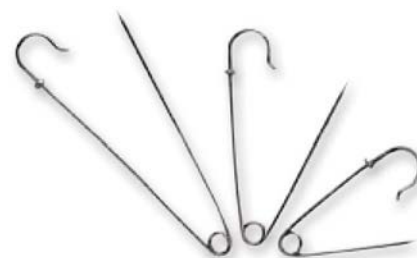

**Imperdible vaginal P/5 uds**

Vacuno 13 cm	Ovino 10 cm	Ovino 8 cm
300611	300613	300615



**Ref. 300627**

Aguja para grapa Flessa



**Ref. 300626**

Férula metal Flessa



**Ref. 300655**

Clamp para cordón umbilical



**Ref. 300631**

Prolapso para vacas nylon



**Ref. 300635**

Prolapso ovino plástico

# Líderes en biotecnologías de la reproducción

Análisis de calidad seminal

Calibración y verificación de aparatos

Control de calidad de dosis seminales

Capacidad de trabajo con técnicas avanzadas de reproducción



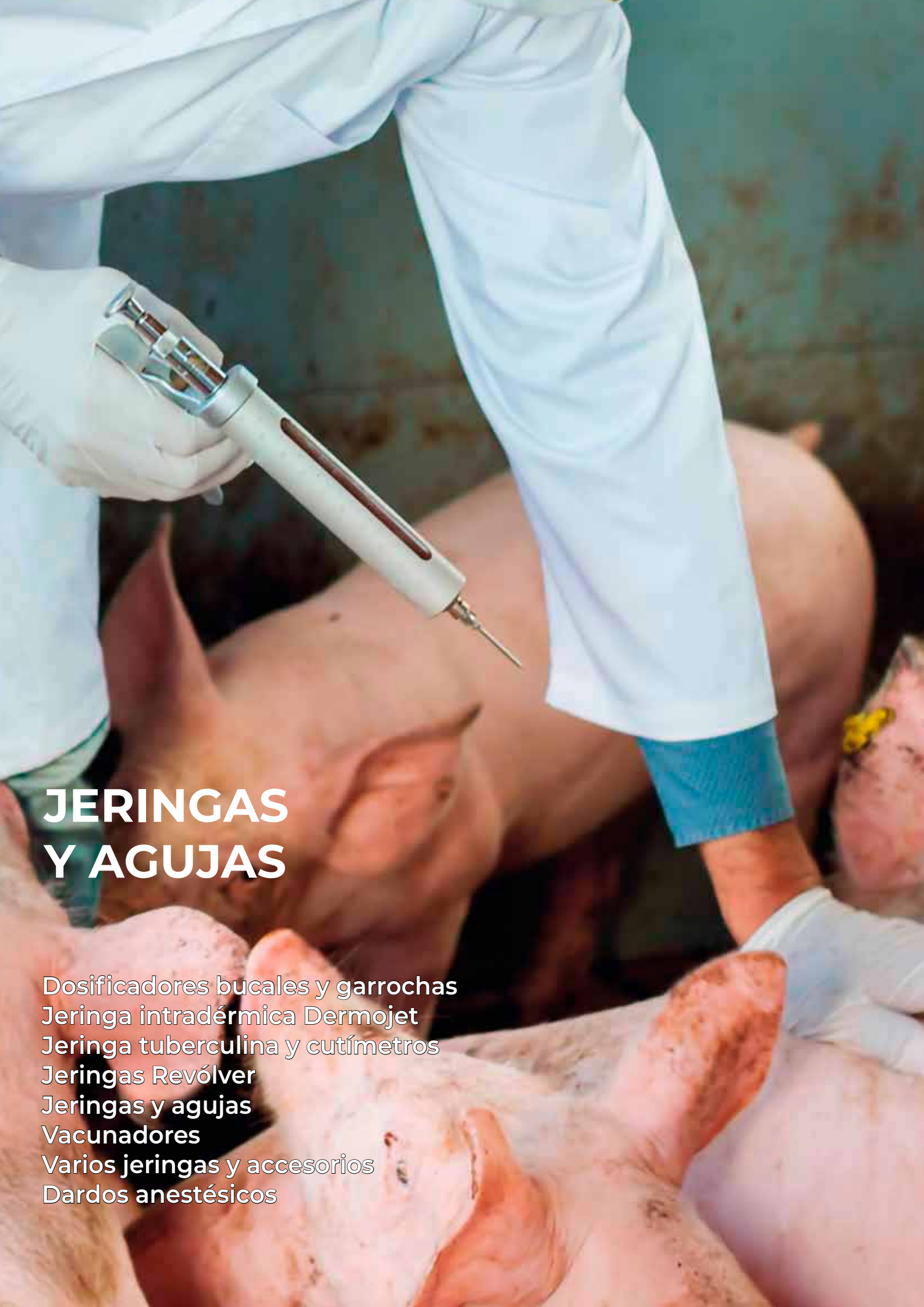

# JERINGAS Y AGUJAS

Dosificadores bucales y garrochas  
Jeringa intradérmica Dermojet  
Jeringa tuberculina y cutímetros  
Jeringas Revólver  
Jeringas y agujas  
Vacunadores  
Varios jeringas y accesorios  
Dardos anestésicos

Dosificadores bucales/Garrochas



Ref. 250203

Dosificador bucal automático 30 mL



Ref. 250205

Mochila dosificador bucal



250241

Dosificador manual Ukal				
35 mL	70 mL	200 mL	300 mL	500 mL
250241	250243	250245	250247	250248



Ref. 250249

Jeringa dosificadora Ukal 250 mL



Revólver Multimatic

25 mL	50 mL
250751	250755

Ref. 250721

Revólver plástico



Cilindro Multimatic

25 mL	50 mL
250757	250759



Jeringa Garrocha

30 cm

250323

250325

250327



Aguja jeringa Garrocha

Intramuscular	Subcutánea
250325	250327

Jeringa intradérmica Dermojet



Ref. 251300

Jeringa Dermojet®

Jeringa para inyecciones intradérmicas. Está provista de una cabeza monodosis regulada a 0,1 mL y que proporciona alrededor de 40 dosis. Tiene forma cilíndrica y consta de cuatro elementos:

- El cuerpo del inyector de acero inoxidable, un pistón central, un muelle de tensión y una palanca de armamento
- La cabeza de inyección que incluye la mayoría de las piezas fungibles: juntas, filtros y la tobera de rubí por donde se expulsa el líquido
- El depósito que contiene el líquido que será inyectado. Tiene una capacidad de 4 mL (40 dosis de 0,1 mL)
- El cabezal fijo con forma de anillo en acero inoxidable



No utilice la Dermojet en vacío.

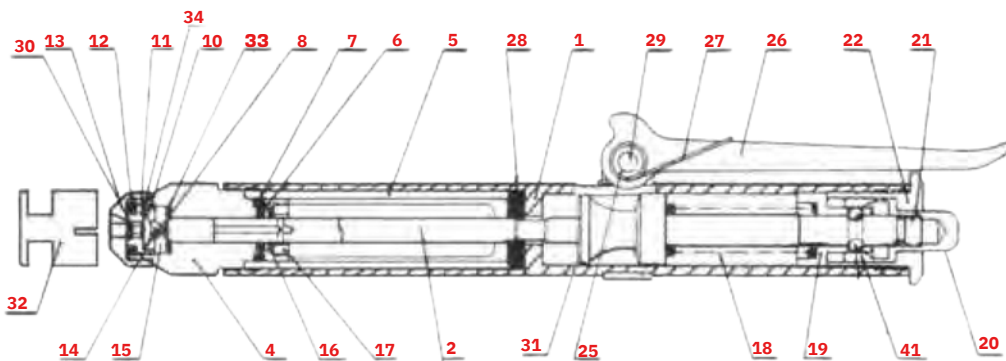

Recambios Dermojet		
Cuerpo descubierto	(1)	251301
Conjunto pistón	(2)	251302
Cabeza eyección descubierta	(4)	251304
Tubo depósito	(5)	251305
Junta tórica R3 pistón	(6)	251306
Junta tórica R3 (dep. inf.)	(7)	251307
Arandela teflón	(8)	251308
Filtro grueso	(33)	251345
Filtro fino	(34)	251346
Muelle válvula	(10)	251310

Recambios Dermojet		
Asiento pastilla	(11)	251311
Junta tórica cabeza	(12)	251312
Tuerca de pastilla	(13)	251313
Válvula	(14)	251314
Asiento válvula	(15)	251315
Cara soporte	(16)	251316
Tuerca cara soporte	(8)	251317
Muelle principal	(33)	251318
Caja de bolas	(34)	251319
Bolas	(41)	251341

Recambios Dermojet		
Botón de suelta	(20)	251320
Muelle botón	(21)	251321
Tuerca cierre superior	(22)	251322
Casquillo de palanca	(25)	251325
Palanca armamento	(26)	251326
Muelle alfiler palanca	(27)	251327
Junta tórica superior depósito	(28)	251328
Eje de palanca	(29)	251329
Inyector rubí	(30)	251330
Junta dentro collarín	(31)	251331
Protector delantero	(32)	251332

(\* ) Las reparaciones de las jeringas intradérmicas Dermojet se realizan según las indicaciones del fabricante y se utilizan piezas originales.

Revólver Hauptner



Revólver Hauptner	
25 mL	250601
30 mL	250603
50 mL	250605



Cristal Hauptner	
25 mL	250611
30 mL	250612
50 mL	250613



Alargadera Hauptner	
35 cm	250607
50 cm	250609



Recambios revólver Hauptner				
		25 mL	30 mL	50 mL
Junta anterior	(1)	250620	250622	
Junta posterior	(2)	250621	250623	
Émbolo	(3)	250617	250618	
Arandela rosca cono	(4)		250626	
Muelle maneta	(5)		250627	
Casquillo	(6)	250629	250630	250631
Casquillo ajuste completo	(7)	250633	250634	250635
Varilla interior	(9)	250639	250640	250641
Varilla exterior dentada	(10)	250643	250644	250645

Recambios revólver Hauptner				
		25 mL	30 mL	50 mL
Disco varilla interior	(11)	250647	250648	
Tornillo maneta	(12)		250628	
Cono Luer-Lock	(13)	250652	250653	
Uña revólver	(14)		250656	
Resorte uña revólver	(15)		250657	
Maneta delantera	(16)	250658	250660	
Maneta trasera	(17)	250659	250661	
Tornillo uña	(18)		250655	
Tornillo expansión	(19)		250650	
Pasador casquillo ajuste	(20)		250637	

Revólver Roux



Revólver Roux	
10 mL	250669
30 mL	250670
50 mL	250671



Cristal Roux	
10 mL	250675
30 mL	250676
50 mL	250677



Kit recambio Roux	
10 mL	250682
30/50 mL	250683



Ref. 250673

Revólver Roux con alargadera 50 mL

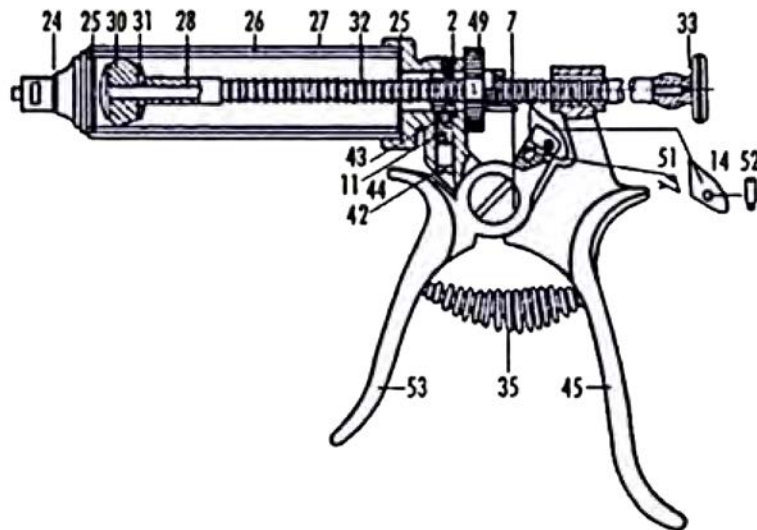

Recambios revólver Roux				
		10 mL	30 mL	50 mL
Tornillo dosificador	(2)	250678		
Tornillo fijación	(7)	250680		
Muelle dosificador	(11)	250681		
Uña	(14)	250706		
Cono luer-lock	(24)	250684	250685	
Carcasa	(27)	250688	250689	250690
Varilla interior	(28)	250691	250692	250693
Varilla exterior dentada	(32)	250698	250699	250700
Disco émbolo	(31)	250696	250697	

Recambios revólver Roux				
		10 mL	30 mL	50 mL
Tornillo expansión	(33)	250701		
Muelle maneta	(35)	250702		
Tornillo	(42)	250703		
Bola de acero	(43)	250710		
Maneta trasera	(45)	250704	250705	
Disco dosificador	(49)	250707		
Resorte uña	(51)	250708		
Tornillo uña	(52)	250709		
Maneta delantera	(53)	250679		



Jeringas Socorex



Jeringa Socorex tubo alimentación			
0,5 mL	250801	5 mL	250807
1 mL	250803	10 mL	250809
2 mL	250805	20 mL	250811



Ref. 250909  
Alargadera 30 cm



Jeringa Socorex portafrasco			
0,5 mL	250813	5 mL	250819
1 mL	250815	10 mL	250821
2 mL	250817		

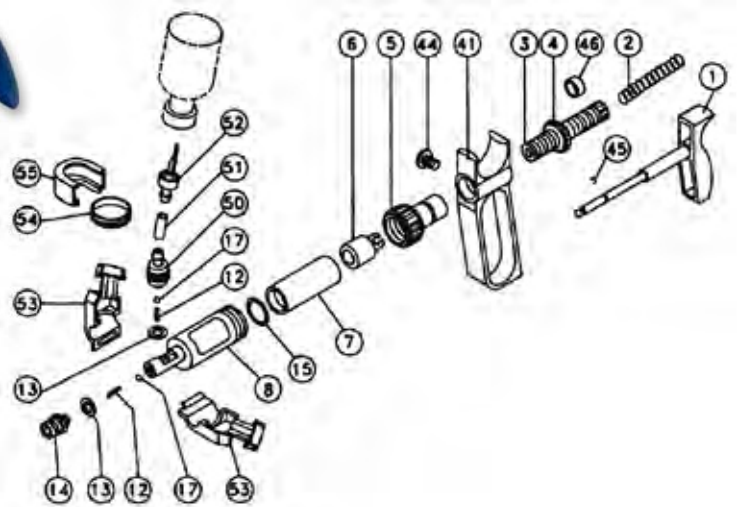

Ref. 250825  
Jeringa automática doble 2 mL

Recambios revólver Socorex								
		0,5 mL	1 mL	2 mL	5 mL	10 mL	20 mL	
Maneta vástago	(1)	250852	250853	250854	250855	250856	250857	
Muelle vástago	(2)	250858	250859	250860	250861	250862		
Casquillo	(3)	250863	250864	250865	250866	250867		
Cursor	(4)	250868	250869	250870	250871	250874		
Capuchón	(5)	250872	250873	250874	250875	250876	250877	
Émbolo	(6)	250878	250879	250880	250881	250882		
Cuerpo	(8)	250883	250884	250885	250886	250887		
Cono Luer-Lock	(14)	250902						
Empuñadura	(41)	250889					250890	
Tornillo	(44)	250891					250892	
Clip maneta	(45)	250893						
Arandela maneta	(46)	250894						

Tuberculina/Cutímetros



Ref. 9159  
Cutímetro digital



Ref. 9156  
Cutímetro Hauptner



Ref. 9151  
Cutímetro tipo A



Ref. 251001  
Jeringa tuberculina TBC



Ref. 251005  
Aguja tuberculina TBC



Ref. 251013  
Cono luer-lock jeringa TBC



Ref. 251011  
Cristal 1,8 mL jeringa TBC



Ref. 251021  
Jeringa tuberculina con aguja 1 mL desechable C/100 uds

Repuestos Socorex

Cristal Socorex			
0,5 mL	250835	5 mL	250838
1 mL	250836	10 mL	250839
2 mL	250837	20 mL	250840



Ref. 250907  
Goma aspiración jeringa



250850

250849

250851

250900

250848



Kit repuesto Socorex			
0,5 mL	250841	5 mL	250844
1 mL	250842	10 mL	250845
2 mL	250843	20 mL	250846



Ref. 250908  
Aguja aspiración jeringa



Botella Socorex	
60 mL	250904
125 mL	250905
250 mL	250906

Kit portafrasco	
Kit portafrasco	250847
Aguja portafrasco	250848
Válvula +racord 0,5/1 mL	250900
Válvula +racord 2/5/10 mL	250901
Válvula botella Socorex	250903
Arandela portafrasco	250850
Cuerpo portafrasco	250849
Rosca portafrasco	250851

Vacunadores



Vacunador Ferromatic

3 mL	5 mL
23200	23210



Ref. 250941

Vacunador Muto Hauptner 5 mL

Ref. 250615

Cristal Muto



Ref. 250945

Vacunador 5 mL Vet-Matic



Eco-Matic 3 adaptadores

0,3 mL	250933
1 mL	250930
2 mL	250928
5 mL	250926



Eco-Matic portafrasco

0,3 mL	250921
1 mL	250934
2 mL	250923
5 mL	250925



Ref. 250931

Kit adaptación frasco Eco-Matic



Eco-Matic tubo

2 mL	250927
5 mL	250929

Agujas



AGUJAS DESECHABLES C/100

L \ Ø	10	16	25	38	40	50	60	80
0,5		251671						
0,6			251672					
0,8	251673	251688	251674	251675				
0,9			251676		251677			
1,1			251678	251679				
1,2					251680			
1,25				251681		251682		
1,6			251689	251683	251693			
2,1				251684			251685	251686

AGUJAS HIPODÉRMICAS C/12 uds

L \ Ø	10	12	13	15	18	20
10	251601		251602	251603		
15	251604	251605		251606	251607	251608
20	251609			251610	251611	251612
25				251613	251614	251615
30				251616	251617	251618
35				251619	251620	251621
40				251622	251623	251624
45					251625	251626
50					251627	251628



AGUJAS HENKE PREMIUM C/10 uds

L \ Ø	10	12	14	16	18	20
15	251701	251702	251703	251704	251705	
20	251706		251707	251708	251709	251710
25				251711	251712	251713
30					251714	251715
35				251716	251717	251718
40						251719
45						251720



Catéter Venocan PLUS IV C/50 uds

0,7x19 mm 24G	121906	1,3x45 mm 18G	121909
0,9x25 mm 22G	121907	1,7x50 mm 16G	121910
1,1x33 mm 20G	121908	2,1x50 mm 14G	121911
1,3x32 mm 18G	121912		

Varios jeringas



Jeringa Ukaplex			
5 mL	250401	30 mL	250407
10 mL	250403	50 mL	250409
20 mL	250405	100 mL	250411



Jeringa Bovivet		
	Normal	Con rosca
10 mL	250431	250441
20 mL	250433	250443
30 mL	250435	
50 mL	250437	250445



Jeringa desechable 3 cuerpos estéril			
1 mL C/100	251421	20 mL C/50	251429
2 mL C/100	251423	30 mL C/50	251431
5 mL C/100	251425	50 mL C/25	251433
10 mL C/100	251427	100 mL ud.	251435



Jeringa desechable 2 cuerpos estéril			
1 mL C/100	251441	10 mL C/100	251405
2 mL C/100	251401	20 mL C/50	251407
5 mL C/100	251403	30 mL C/50	251409



Ref. 251811  
Acoplador aguja



Ref. 251731  
Contenedor agujas



Ref. 250281  
Cánula bucal luer-lock  
120 mm Ukal

## JERINGAS NAILON REUTILIZABLES - 11 MM

Jeringa hipodérmica de diámetro de 11 mm, utilizable con las cerbatanas modelos Delta y proyectores de aire comprimido, calibre de 11 mm.

### ESTABILIZADORES



Necesario para los disparos a larga distancia  
Ref. 192276

### CILINDROS



### CÁNULAS

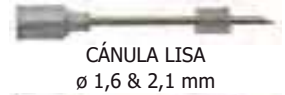
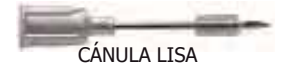

CÁNULA CON HEBIJÓN  
Limita el riesgo de que la jeringa caiga antes de entregar el producto. Traumático.



Limita el riesgo de que la jeringa caiga antes de entregar el producto. Poco traumático.



## JERINGAS NAILON REUTILIZABLES - 13 MM

Jeringa hipodérmica de 13 mm de diámetro, utilizable con los proyectores de aire comprimido o de pólvora de 13 mm.

### ESTABILIZADORES



### CILINDROS

1 / 2 / 3 / 4 / 5 / 7 / 10 / 15 mL



CÁPSULA DE INYECCIÓN

1-5	●
7-10	● ●
15 ml	● ● ●

### CÁNULAS



CÁNULA CON HEBIJÓN  
Limita el riesgo de que la jeringa caiga antes de entregar el producto. Traumático.



Limita el riesgo de que la jeringa caiga antes de entregar el producto. Poco traumático.



## JERINGAS 13 MM Y CÁNULAS

Jeringas de aluminio anodizado reutilizables y completamente desmontables para proyectores de 13mm  
Una jeringa incluye: Un cilindro de aluminio anodizado, un pistón de goma y un estabilizador



192200	192202	192204	192206	192208	192210	192212	192214
1 mL	2 mL	3 mL	4 mL	5 mL	7 mL	10 mL	15 mL

# JERINGAS Y AGUJAS

## CERBATANA DISTINJECT - 16 MM CON ALARGADOR

**Cerbatana alargada de policarbonato para la captura de animales a distancia corta-media.**

- Alcance: hasta 15 m en función del entrenamiento del tirador. hasta 7 m sin alargador.
- Compatible con jeringas de 11 mm de diámetro
- Jeringas montadas con estabilizadores de PVC

Fácil de montar

Suministrada con un estuche de transporte rígido y ligero con bandolera

Ref. 192037



LARGO  
ALCANCE

Ref. 192036

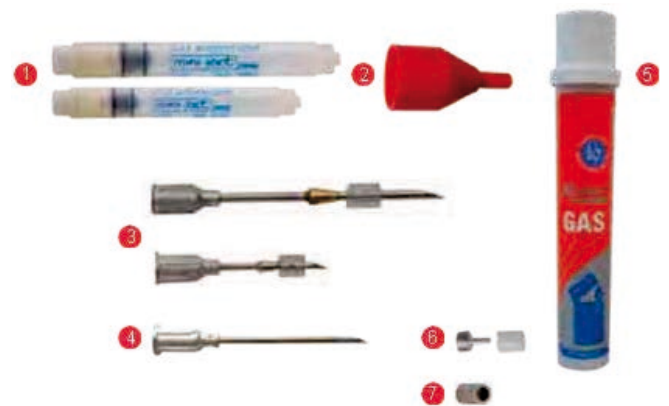

**Suministrada con un equipo estándar completo:**

(Referirse a las páginas de las piezas de repuesto en la tabla abajo indicada)

- 5 cilindros de jeringas Mini-Ject de nailon de 2 mL **1**
- 5 cilindros de jeringas Mini-Ject de nailon de 3 mL **1**
- 5 estabilizadores de PVC **2**
- 5 cánulas con collar ø 1,6 x 38 mm + lastre **3**
- 5 cánulas con collar ø 1,6 x 25 mm + lastre **3**
- 5 cánulas de práctica **4**
- 1 recarga de gas para encendedor de 65 mL **5**  
(desgasificador y empujador de pistón incluidos) **6 7**

## ACCESORIOS



Fulminantes

Caja de 20 fulminantes para proyectores de pólvora (modelos 30N y 60N)

Código x 20	Modelo	Alcance*
192296 ●	Proyector modelo 30N	1/15 m
192300 ●	Proyector modelo 30N	10/25 m
192298 ●	Proyector modelo 60N	5/30 m
192306 ●	Proyector modelo 60N	20/40 m
192302 ○	Proyector modelo 60N	30/55 m
192304 ●	Proyector modelo 60N	45/60 m

\*Depende de jeringas usadas

Ref. 192280

DESGASIFICADOR



Obturadores para cánula

Suministrado en bolsita de 10 unidades

Código x 10	Modelo
<b>A</b> 192338	Obturadores para cánulas de diámetro 1,1 mm y 1,2 mm
<b>B</b> 192340	Obturadores para cánulas de diámetro 1,6 mm y 2,2 mm

EMPUJADOR DE PISTÓN

Desgasificador y empujador de pistón utilizado con las jeringas de 11 mm reutilizables (Mini-Ject, Softy, Easy)

- El empujador se utiliza con una jeringa estándar de 10 mL Luer.

# **MATERIAL DE PROTECCIÓN**

Guantes

Vestuario desechable

Vestuario veterinario

Protección general

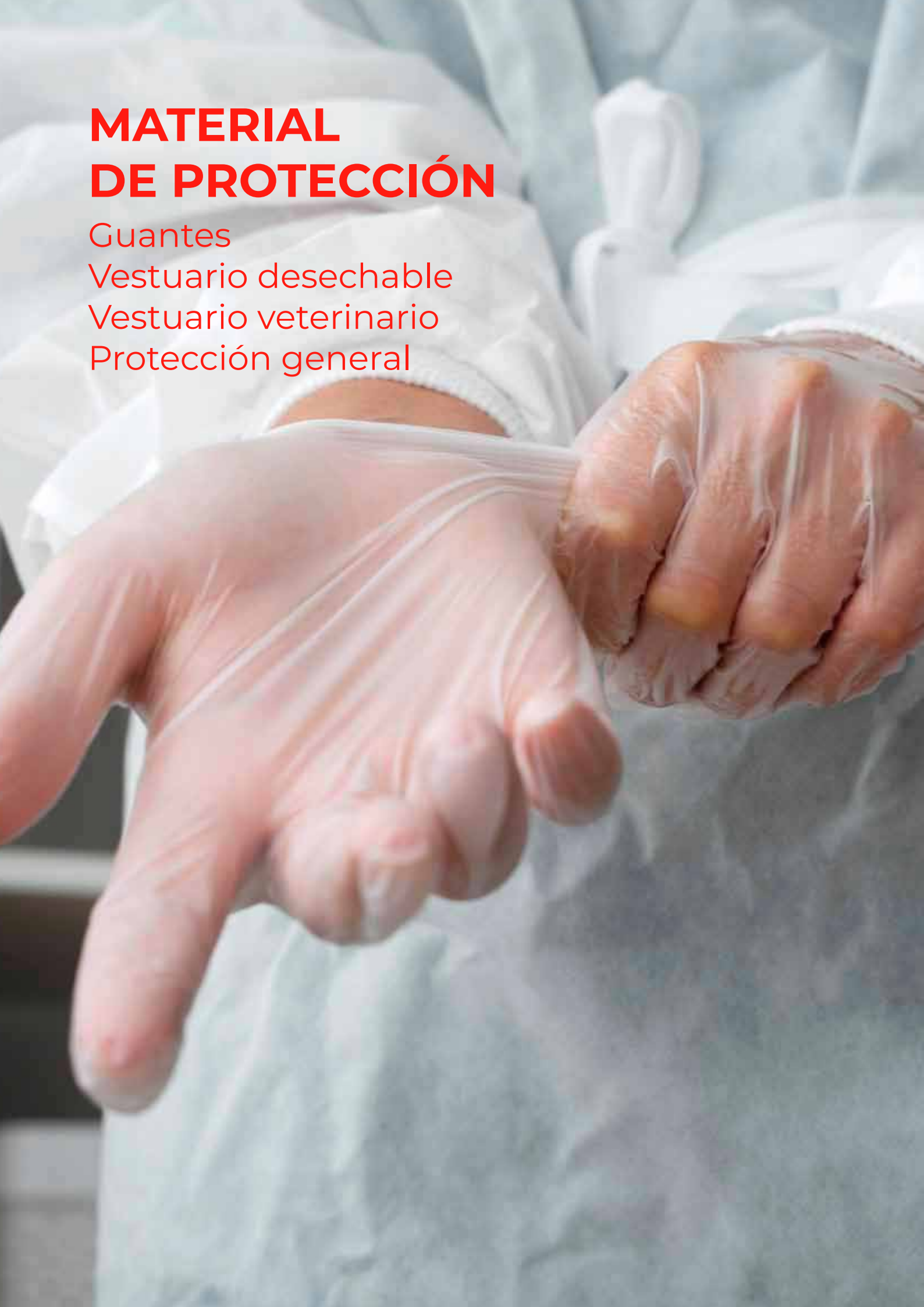



Guantes



Guantes látex sin polvo C/100 uds

T/P	T/M	T/L	T/XL
700221	700223	700225	700227

Los guantes de examen de látex proporcionan una superficie lisa y extra delgada para una mayor sensibilidad y sensación. Sin polvo.

- Grosor dedos: 0,16 mm
- Grosor palma: 0,15 mm



Guantes látex con polvo C/100 uds

T/P	T/M	T/L	T/XL
700231	700233	700235	700237

Los guantes de examen de látex proporcionan una superficie lisa y extra delgada para una mayor sensibilidad y sensación.

Con polvo de almidón de maíz.

- Grosor dedos: 0,16 mm
- Grosor palma: 0,15 mm



Guantes nitrilo C/100 uds

T/P	T/M	T/L	T/XL
700251	700253	700255	700257

Los guantes de examen de nitrilo son micro texturizados con buenas propiedades de agarre en seco y en húmedo, sin polvo, látex ni proteínas. Las puntas de los dedos con textura ofrecen una mayor sensibilidad.

- Grosor dedos: 0,15 mm
- Grosor palma: 0,13 mm



Guantes vinilo sin polvo C/100 uds

T/P	T/M	T/L	T/XL
700241	700243	700245	700247

Guantes de examinación de vinilo de alta calidad. No estériles. No espermicida. Para todos los procedimientos de examen.

- Grosor dedos: 0,15 mm
- Grosor palma: 0,12 mm



Ref. 700217

Guantes hombro Krutex P/50 uds

Guantes con cinta para el cuello de autosujeción para una protección del hombro y la axila. Suaves y resistentes para diferentes usos veterinarios e inseminaciones artificiales.

- Longitud: 90 cm
- Grosor: 25 micras



Ref. 700213

Guantes inseminación supersensitivos Krutex C/100 uds

Guantes de longitud hasta el hombro desechables, suaves, extremadamente fuertes y con sensibilidad muy alta. Cortado en diagonal para un mejor ajuste. Para exámenes rectales, inseminaciones artificiales y obstetricia.

- Longitud: 90 cm
- Grosor: 25 micras

Guantes



Opción de cajas personalizadas

**Ref. 024761**

**Guantes supersensitivos IMV C/100 uds**

- Longitud: 920 mm
- Grosor: 23 micras
- Color: transparente
- Caja de 100 uds



**Ref. 024199**

**Guantes inseminación Polysem 92 cm C/100 uds**

Especialmente desarrollado para la inseminación artificial, este guante de protección de polietileno también ofrece buena sensibilidad táctil para los controles de preñez.

- Longitud: 920 mm
- Grosor: 24 micras
- Color: naranja
- Caja de 100 uds

Opción de cajas personalizadas



**Ref. 024227**

**Guante polytactil estéril C/100 uds**

Para veterinarios exigentes en la búsqueda de una protección óptima, este guante de polietileno especialmente doblado también es ideal para la transferencia de embriones.

- Grosor: 33 micras
- Color: amarillo
- Caja de 100 uds envasados individualmente



**Ref. 024248**

**Guantes inseminación Polysem 87 cm C/200 uds**

Un guante delgado para inseminación económica.

- Longitud: 870 mm
- Grosor: 20 micras
- Color: claro
- Caja de 200 uds

Opción de cajas personalizadas

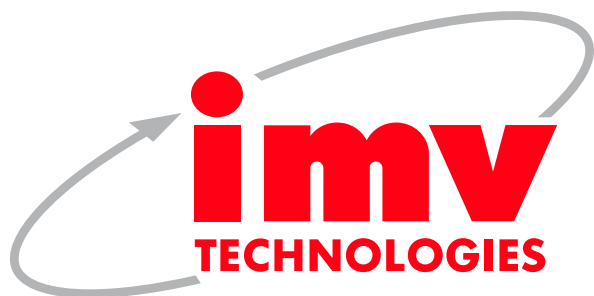

Vestuario veterinario



Talla	Chaqueta partos	Pantalón partos	Peto tirantes partos
S	751011	751021	751031
M	751012	751022	751032
L	751013	751023	751033
XL	751014	751024	751034



Talla	Bata partos	Delantal para partos
110 cm		751051
120 cm	751041	751052
130 cm	751042	751053
140 cm	751043	
150 cm	751044	
160 cm	751045	



Talla	Traje de lluvia Nylon
S	750631
M	750632
L	750633
XL	750634
XXL	750635
3XL	750636



Ref. 751061  
Protector hombro Kruuse

Vestuario desechable



**Ref. 260609** talla L  
Bata partos con mangas  
P/25 uds  
Ref. 260589 talla S



**Ref. 700401**  
Bata desechable visita  
polipropileno



**Ref. 700403**  
Bata partos desechable  
Krutex P/20 uds

«DUPONT»  
**Tyvek.**



Talla	Mono Tyvex
M	700441
L	700443
XL	700445
XXL	700447



Talla	Mono ProShield
M	700421
L	700423
XL	700425
XXL	700427



Talla	Mono azul
M	700431
L	700433
XL	700435
XXL	700437

Protección general



**Ref. 700001**

Gorro circular P/100 uds

**Ref. 700017**

Mascarilla higiene 1 pliegue P/100 uds



**Ref. 700033**

Mascarilla FFP2



**Ref. 750021**

Gafas V-MAXX



**Ref. 700261**

Guante corto polietileno  
C/100 uds



**Ref. 750207**

Guantes látex natural



**Ref. 750209**

Guante malla



**Ref. 750615**

**Ref. 750625**

Mono dos cremalleras Kerbl  
Personalizable. Consultar tallas

GUANTES  
ANTIPINCHAZOS



**Ref. 0202799**

Par de guantes criogénicos

Protección general



**Ref. 700601**

Calza azul desechable  
P/100 uds



**Ref. 700605**

Cubrebotas con goma  
P/50 uds



**Ref. 700611**

Calza toma de muestras



**Ref. 851041**

Limpiabotas



**Ref. 34971**

Bota protección caña alta  
consultar tallas



**Ref. 750424**

Bota de agua con puntera reforzada  
consultar tallas



**Ref. 750415**

Bota de agua caña alta  
Consultar tallas



**Ref. 750444**

Botas de agua blancas con puntera reforzada  
Consultar tallas

# Más de 25 años formando el futuro del sector veterinario

Desde 1996 organizamos e impartimos cursos especializados en diferentes campos, como la ecografía reproductiva, la ecografía músculo esquelética o las biotecnologías de la reproducción animal





## **IDENTIFICACIÓN**

Crotales electrónicos

Crotales plástico

Crotales ADN

Microchips

Marcaje

Tatuadores



**Crotales electrónicos**



**Ref. 050878**

Tenaza marcas Allflex



**Ref. 050879**

Punta recambio tenaza Allflex



**Ref. 050877**

Rotulador Allflex



**Ref. APR250**

Lector RFID Allflex APR250



**Ref. AWR250**

Lector RFID Allflex AWR250



**Ref. APR450**

Lector RFID APR450



**Ref. AWR300**

Lector AWR300



**Ref. 050871**

Crotal electrónico FDX



**Ref. 050872**

Crotal electrónico HDX



**Microchips**



**Ref. 050656**

Microchip inyectable  
15 x 3 mm



**Ref. 050663**

Microchip inyectable caballos  
15 x 3 mm



**Ref. 050657**

Microchip inyectable  
12 x 2 mm



**Ref. 050661**

Microchip inyectable  
pequeños animales 12 x 2 mm



**Ref. 050658**

Lector de microchips

Crotales plástico

Crotal MAXI Allflex

	Hembra
●	050861
●	050862
●	050863
●	050864
●	050865
●	050866

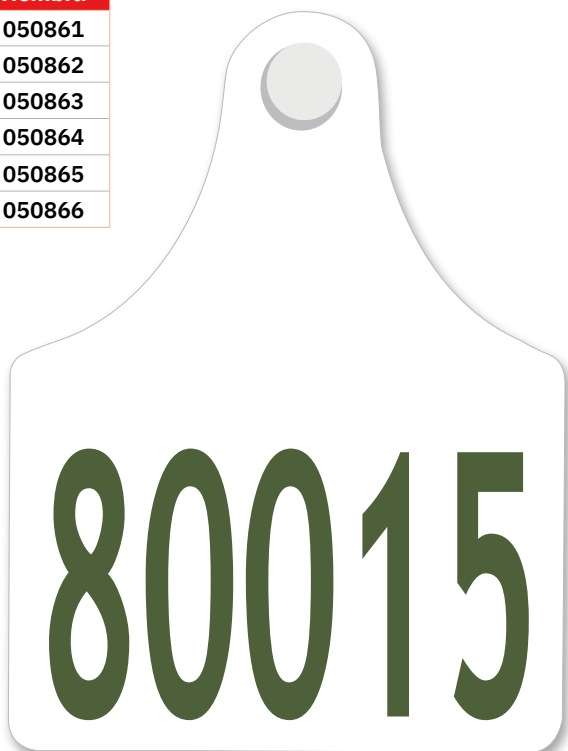

Crotal JÚNIOR Allflex

	Macho	Hembra
●	050931	050831
●	050932	050832
●	050933	050833
●	050934	050834
●	050935	050835

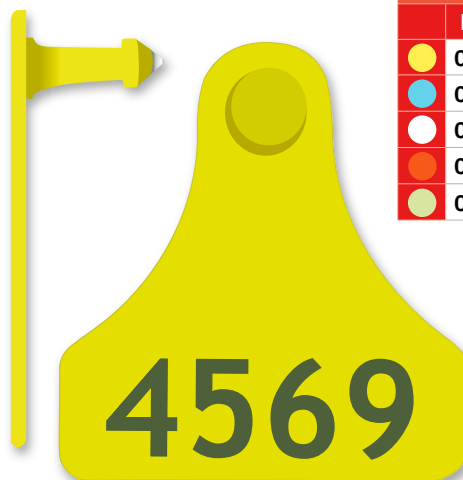

Crotal Pentag

	Macho	Hembra
●	050911	050811
●	050912	050812
●	050913	050813
●	050914	050814
●	050915	050815



Crotal BOTÓN Allflex

	Macho	Hembra
●	050901	050801
●	050902	050802
●	050903	050803
●	050904	050804
●	050905	050805
●	050906	050806

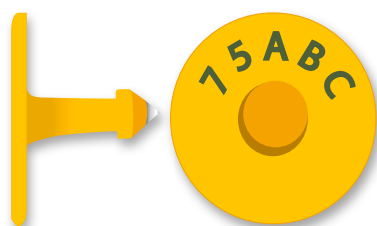

Crotal SÉNIOR Allflex

	Macho	Hembra
●	050951	050851
●	050952	050852
●	050953	050853
●	050954	050854
●	050955	050855

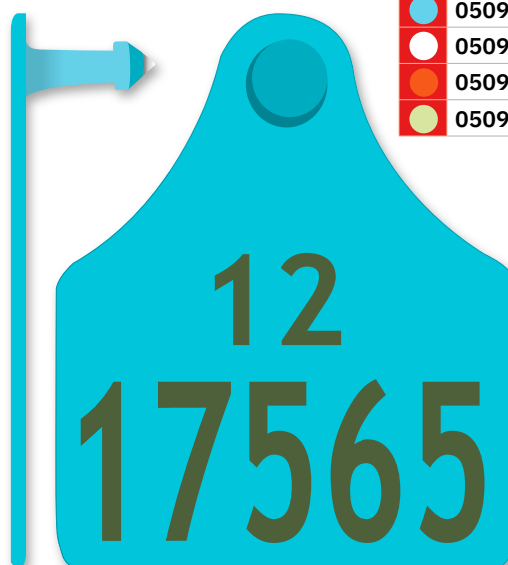

Crotales ADN



Flexoplusgeno FD + Genotronic FD Norma FDS o HDX

0052001	0052003	0052005	0052007	0052009	0052011



Genotronic FD Norma FDX o HDX

0052021	0052023	0052025	0052027	0052029	0052031



Flexotronic

0052101	0052103	0052105	0052107	0052109	0052111



Flexoplusgeno FD

0052041	0052043	0052045	0052047	0052049	0052051



**Caisley**  
INTERNATIONAL GMBH



Genotronic PR Norma FDX o HDX

0052061	0052063	0052065	0052067	0052069	0052071

Flexoplus FD + Flexoplusgeno FD

0052081	0052083	0052085	0052087	0052089	0052091

## Crotales ADN



Botón ADN macho + hembra					
	●	●	●	●	●
Sin conservante	051001	051003	051005	051007	051008
Con conservante	051009	051011	051013	051015	051017



Crotal corderos ADN				
	●	●	●	●
Sin conservante	051051	051053	051055	051057
Con conservante	051061	051063	051065	051067



Botón hembra ADN toma muestras	
Sin conservante	Con conservante
051091	051093

### Tubos Casley

●	●	●	●
Amarillo	Blanco	Rosa	Rosa luminosa
052101	052103	052105	052107



Amarillo: Conservación sin conservante; muestras suplementarias

Blanco: Conservación sin conservante

Rosa: Conservación con doble cantidad de desecante

Rosa luminosa: Conservación con conservante líquido para genotipado ADN optimizado

## Accesorios

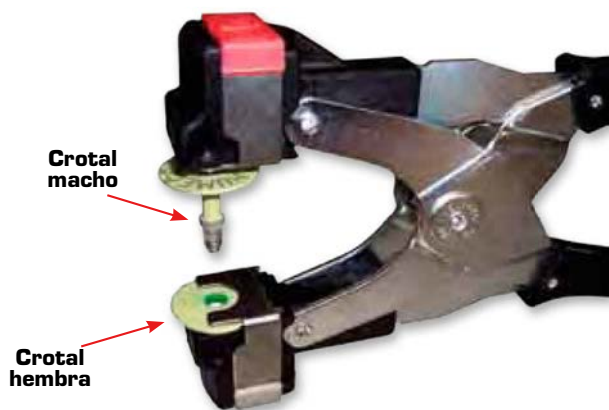

Ref. 051081

Tenaza crotal m+h ADN



Ref. 051083

Kit recambio tenaza m+h ADN



Ref. 051147

Abretubos manual ADN



Ref. 051145

Caja estocaje 192 muestras ADN



Ref. 051103

Kit recambio tenaza botón hembra ADN

Crotales varios



**Ref. 050888**  
Tenaza marcas Tip Tag

Marcas Tip Tag P/20 uds					
050881	050882	050883	050884	050885	050886

Marcas aves/Pequeños animales



**Ref. 051401**  
Marca aves clic  
P/100 uds



Marcas Quick P/100 uds		
Numerada	Marcada	Numerada / Marcada
051461	051463	051465



**Ref. 051409**  
Marca aves ala metal P/100 uds



**Ref. 051407**  
Tenaza marca aves ala metal



**Ref. 051921**  
Tijera marcar recta estándar



**Ref. 051923**  
Tijera marcar curva estándar



**Ref. 051925**  
Tijera marcar con lentilla estándar

Collares y marcas



Pulsera plástico P/5 uds					
	●	●	●	●	●
Vacuno	051231	051232	051233	051234	051235
Ovino	051241	051242		051244	051245



Collar plástico ovino					
●	●	●	●	●	●
051201	051202	051204	051205	051206	051207



Marca para collar nylon		
	●	●
Ovino	051261	051263
Vacuno 5 cm	051259	



Collar nylon ovino 65 cm					
●	●	●	●	●	●
051211	051212	051214	051215	051217	051218



Marca vacuno colgar	
●	●
051281	051284



Marca ovino colgar	
●	●
051271	051274



Brazalete velcro vacuno P/5 uds			
●	●	●	●
051251	051252	051254	051255

Tatuadores de tenaza



Ref. 050234

Carácter Chevillot  
8 mm nulo



Carácter Chevillot (nº/letra)

8 mm	10 mm
050237	050233

Tatuador Chevillot		
Medida	6 casillas	7 casillas
8 mm		050205
10 mm	050203	



10 mm	E S 1 2 3
8 mm	H U 1 2 3 4



Ref. 050211

Tatuador Axa-287 7 casillas 5 mm



Ref. 050611

Tinta pasta negra 60 g



Ref. 050245

Carácter Axa-287  
5 mm (nº/letra)



Ref. 050621

Tinta pasta negra bote 600 g

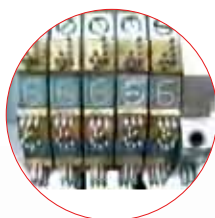

Ref. 050213

Tatuador Axamatic rotor 5 mm



Ref. 050247

Carácter fijo Axamatic  
5 mm (nº/letra)



Tinta bola 60 mL

Negra	Verde
050601	050603

Martillos tatuadores



Ref. 050406

Martillo aluminio 14 casillas 20 mm



Ref. 050413

Carácter martillo 20 mm n.º/letra



Ref. 050651

Tampón tinta martillo



Ref. 050405

Martillo hierro 14 casillas 20 mm



Nº. Reg. 02150-MUZ

Ref. 050631

Tinta negra Cheillot 1 litro



Ref. 050653

Tinta negra Raidex 1 litro

Nº. Reg. 02150-MUZ  
ESPECIAL MATADERO



Tinta alimentaria 1 litro

Roja

051995

Marrón

051997



Marcaje



Marcador spray Raidex 400 mL						
051821	051822	051823	051824	051825	051826	051828



Marcador spray Raidex ovino 500 mL			
051833	051835	051837	051839



Arnés ovino
Cuero
051841



Pastilla arnés Raidex			
Amarilla	Azul	Roja	Verde
051851	051853	051855	051857



Lápiz marcador Raidex			
051801	051802	051803	051804
051805	051807	051809	



Juego números pintura	
8 cm	14 cm
051611	051615



Pintura lana 4 kg		
051617	051619	051621



Ref. 051618  
Pintura lana 5 kg negra

# MONITORIZACIÓN



RUMI INTENSIVO  
RUMI EXTENSIVO  
RUMI ANTENAS  
RUMI APP



## COLLARES

### RUMI INTENSIVO



Ref. 099903  
Rumi intensivo



Actividades en tiempo real

Detección de celos

Ventana de inseminación

Detección de patologías

Detección de partos complicados



Batería alta capacidad

Garantía 5 años

Resistencia asegurada

Posibilidad de reemplazo



Actividades en tiempo real

Detección de celos

Ventana de inseminación

Detección de patologías

Detección de partos complicados



Localización GPS

En tiempo real

Histórico de 7 días

Cuaderno pastoreo



Carga solar

### RUMI EXTENSIVO



Ref. 099902  
Rumi extensivo



COMPLEMENTOS

RUMI ANTENAS



Ref. 099904

Rumi antenas



Redes de bajo consumo, bajo coste y largo alcance



Cobertura independiente de la cobertura móvil



Tecnología LoraWan

RUMI APP



Gestión de la granja



Información reproductiva

Historial

Alertas

Calendario

Genealogía

Sensores

Detección de celos

Incrementos de actividad

Ventana óptima inseminación

Aumentar eficacia y rentabilidad acortando app





Más de 25 años de experiencia

# Garantizamos la integridad, trazabilidad y calidad de los productos veterinarios en toda la cadena de suministro

Distribuyendo globalmente una gama de productos zoonosanitarios, material veterinario, de reproducción y ecografía.



[humeco.net](http://humeco.net)

# MATERIAL GANADERO

Empujadores

Sujeción

Esquiladoras

Vendas

Sondas esofágicas

Cubos y biberones

Pastores eléctricos



Empujadores



Ref. 550005  
Empujador Hot-Shot



Ref. 550023  
Pila Hot-Shot P/6 uds

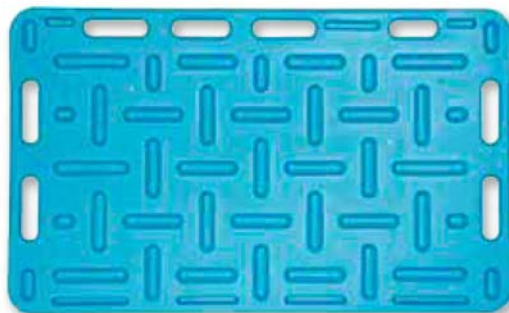

Bandeja guía porcino	
94 x 76 cm	120 x 76 cm
550041	550043



Alargadera Hot-Shot						
	34 cm	60 cm	85 cm	100 cm	130 cm	160 cm
Flexible	550010	550011	550012		550013	
Rígida				550017	550018	550019



Ref. 11262  
Empujador AniShock PRO batería



Alargadera flexible AniShock PRO	
57 cm	71 cm
11263	11264



Ref. 11266  
Batería AniShock PRO



Ref. 550045  
Paleta arreadora porcino



Ref. 550046  
Paleta arreadora sonajero porcino 107 cm

Inmovilizadores



Ref. 550213  
Trabón para patas de nylon



Ref. 550217  
Cinta nylon evitacoces Bovivet

Destetadores



Antiteta plástico		
Azul	Blanca	Naranja
550565	550566	550067



Anilla destetadora		
Pequeña	Mediana	Grande
550079	550081	550083



**Ref. 550585**  
Tenaza para anilla destetadora



**Ref. 550571**  
Destetador aluminio con cierre

Narigones y abrebocas



**Ref. 550547**  
Narigón de muelle sin protector



**Ref. 550549**  
Narigón para sujeción con cadena



**Ref. 550561**  
Narigón para sujeción sin cadena



**Ref. 550591**  
Abrebocas Bayer



**Ref. 550562**  
Nariguera doble mango 44 cm



**Ref. 550593**  
Abrebocas Shoupe



Sujeción y lazos



Mosquetón anilla giratoria

20 mm	30 mm
550451	550452



Ref. 550454

Mosquetón Tourillon  
22 x 22 mm



Mosquetón bombero

5 cm	7 cm	10 cm	12 cm	14 cm
550445	550446	550447	550448	550449



Ref. 550235

Gancho pastor  
acero niquelado

Ref. 550237

Gancho pastor  
aluminio



Ref. 550524

Tenaza para anillas toro



Anilla toro latón

50,5 Ø 8 mm	59 Ø 8 mm	57 Ø 9 mm	65 Ø 11 mm
550525	550526	550527	550528



Anilla toro cromada

52-54 mm	61 mm	70 mm
550521	550522	550523



Ref. 550517

Grapa cerdos P/100 uds 3 cm

Ref. 550518

Grapa cerdos P/100 uds 4 cm



Ref. 550511

Anilla nasal cerdos niquelada



Ref. 550519

Tenaza grapa cerdos



Ref. 550515

Tenaza anilla nasal cerdos



Ref. 550501

Lazo cerdos sirga



Ref. 550508

Mini lazo cerdos



Ref. 550503

Lazo cerdos sin freno



Ref. 550505

Lazo cerdos con freno

**Cortacolas**



450201



1753

450205

450203

**Cortacolas a gas**

Cortacolas	Cabezal	Cartucho gas	Aerosol gas
450201	450203	450205	1753



Ref. 450211

Cortacolas elctrico



Ref. 450213

Cabezal cortacolas "media luna"



Ref. 450214

Cabezal cortacolas "recta"



Ref. 450215

Cabezal cortacolas "en V"



Ref. 450231

Tenazas gomas descolar

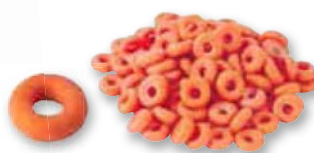

**Gomas descolar**

P/100 uds	P/500 uds
450233	450235



Ref. 450221

Potro castracin lechones

**Descolmilladores**



Ref. 450001

Alicate cortacolmillos acero niquelado



Ref. 450003

Alicate cortacolmillos acero inoxidable



Ref. 450011

Lima dental elctrica con cable



Ref. 450015

Protector lima dental



Ref. 450017

Muela lima dental

Pistolas de sacrificio



601005

601001

601009

Pistola sacrificio BLITZ

Pistola	tubo + resorte	Kit limpieza
601001	601005	601009



Ref. 601031

Pistola CASH especial

Ref. 601033

Detonador pistola CASH



601011

601012

601013

601014

Detonadores pistola BLITZ

Cerdos	Caballos/vacas	Toros	Grandes toros
601011	601012	601013	601014

Castración



Pinza Burdizo

	30 cm	40 cm	48 cm
Estándar	450245	450249	450253
Calidad A	450247	450251	450255



Pinza Burdizo 23 cm

Estándar	Calidad A
450241	450243



Emasculador HAUSMANN curvo

18 cm	26 cm	31 cm
450263	450267	450269

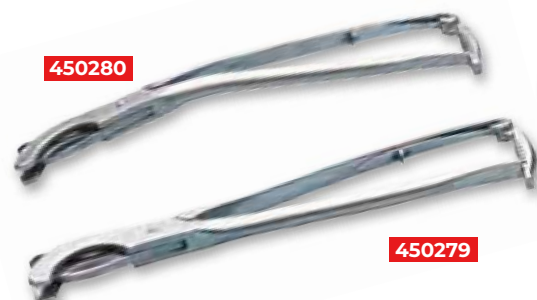

450280

450279

Emasculador Sand 31 cm caballos

Recto	Curvo	Kit Recambios
450279	450280	450281



Ref. 450271

Emasculador recto 19,5 cm



Ref. 450275

Emasculador Verboczy 30 cm



Ref. 450277

Emasculador Reimers 35 cm caballos

Descornadores



**Ref. 450405**  
Descornador con transformador eléctrico



**Ref. 450407**  
Cabezal descornador  
15 mm



**Ref. 450409**  
Cabezal descornador  
18 mm



**Ref. 450415**  
Cabezal descornador  
Kruise 15 mm



**Ref. 450413**  
Descornador a gas Kruise MK2



**Sirga descornar Bovivet**

<b>3,6 metros</b>	<b>10 metros</b>
<b>450431</b>	<b>450433</b>



**Ref. 450435**  
Mangos sirga descornar



**Ref. 450423**  
Descornador BUDEX recargable mechero



**Ref. 103306**  
Pasta descornar Nethorn



**Ref. 450437**  
Lápiz descornar modelo alemán



**Ref. 450236**  
Descornador Elastrator XL Bander



**Ref. 450237**  
Gomas Elastrator XL Bander  
P/25 uds

Arreglo de cascos



400063

Legra hoja estrecha		
Derecha	Izquierda	Doble
400063	400061	400065



400069

Legra hoja ancha		
Derecha	Izquierda	Doble
400067	400069	400071



Ref. 450075

Piedra afilar legras 13 cm



Ref. 450129

Cepillo con rascador



Ref. 400131

Rascador metálico



Ref. 400113

Disco abrasivo



Disco P6 Carbide 6 cuchillas

105 mm	125 mm
400119	400123



Disco de tungsteno

115 mm	125 mm
400115	400117



Disco de aluminio

3 cuchillas	6 cuchillas
400125	400127

Pediluvios



Ref. 400135

Pediluvio bovino 180 x 90 x 10 cm

Ref. 850611

Pediluvio 90 x 60 x 4 cm



Ref. 400137

Bandeja pediluvio bovino 200 x 85 x 16 cm 200 litros



Ref. 850601

Bandeja pediluvio 50 x 35 x 9 cm

Arreglo de cascos



Ref. 400031

Tenaza articulada para cascos 41 cm



Ref. 400035

Tenaza lateral para cascos 60 cm



Ref. 400037

Tenaza de corte para cascos



Ref. 400053

Maza para herrar



Ref. 400055

Martillo para herrar



Ref. 400045

Cuchilla para cascos 30 cm



Ref. 400047

Cuchilla para cascos BLACK BLUE 28 cm



Ref. 400251

Soporte cascos herraje HOOF-IT



Ref. 400041

Tenaza para herrar



Ref. 400043

Tenaza para cascos con dientes

Pezuñas ovino

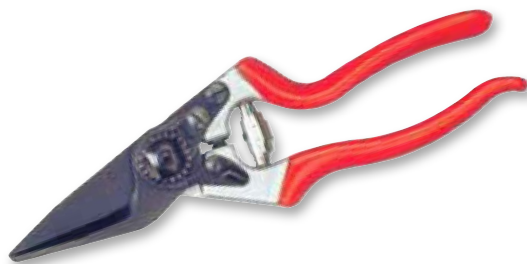

Cortauñas ovino Felco

Empuñadura normal	Empuñadura rotativa
400005	400007



Ref. 400019

Legra ovino

Vendas



Venda Vet-Plast P/10 uds		
5 x 450 cm	7,5 x 450 cm	10 x 450 cm
400181	400182	400183



Venda Vet-Flex 450 cm P/10 uds			
C	5 cm	7,5 cm	10 cm
●	400161	400164	400171
	400162		400172
●		400163	400174
●			400173
●			400175
●			400176



Ref. 400139

Venda alquitrán cascos KROMBERG 25 m



Ref. 400143

Alquitrán para cascos 1 litro



Venda Soft-Flex		
4,5 x 500 cm	9 x 150 cm	9 x 500 cm
400191	400192	400193



Vendas de yeso P/2 uds	
Medida	Ref.
5 x 270 cm	201231
10 x 270 cm	201233
15 x 270 cm	201235
20 x 270 cm	201237

**Pezuñas bovino**



Demotec Easy Bloc	
4 tratamientos	12 tratamientos
400081	400083

Suela plástico Easy Bloc	
Derecha	Izquierda
400093	400095



<b>Ref. 400097</b>	<b>Ref. 400099</b>
Líquido para Easy Bloc 250 mL	Polvo para Easy Bloc 500 mg



**Ref. 400085**  
Demotec 95 14 tratamientos

**Ref. 400091**  
Taco madera  
DEMOTEC 90 y 95



Demotec 90	
2 tratamientos	12 tratamientos
400087	400089

**Pezotomos/Cánulas mamarias**



**Ref. 350021**  
Vendaje ubres 6 x 500 cm



**Ref. 350069**  
Dilatador pezones Bovivet P/20 uds



**Ref. 350091**  
Evacuador 3 anillas 14 cm



Cánula mamaria oliva metal			
Ø 2 mm	Ø 2,5 mm	Ø 3 mm	Ø 4 mm
350081	350083	350085	350087



Sonda mamaria metal L.L. inoxidable ojival	
8 cm	10 cm
350077	350079



Esquiladoras



**Ref. 500021**  
Esquiladora OSTER A5



**Ref. 18548**  
Esquiladora PowerPro Ultra



**Nº 50**  
**Corte 0,2 mm**  
500022



**Nº 40**  
**Corte 0,25 mm**  
500023



**Nº 30**  
**Corte 0,5 mm**  
500024



**Nº 15**  
**Corte 1,2 mm**  
500025



**Ref. 500043**  
Escobilla limpieza cabezal Oster



**Ref. 500011**  
Esquiladora Arco Moser



**Ref. 18561**  
Esquiladora Oster Pro 600i



**Ref. 500041**  
Spray lubricante 400 mL Oster



**Ref.**  
Esquiladora Saphir



**Ref. 500013**  
Batería recambio Arco Moser



**Ref. 500015**  
Recambio cabezal Arco Moser



**Ref. 18563**  
Recambio cabezal Oster Pro 600i



**Ref. 500083**  
Aceite lubricante 100 mL

Esquiladoras



**Ref. 500071**  
Esquiladora ovino Heineger a corriente



<b>13/4 dientes</b>	<b>10/3 dientes</b>	<b>13/4 dientes</b>
<b>500077</b>	<b>500078</b>	<b>500079</b>



**Ref. 500051**  
Esquiladora bovino/equino Heineger batería



**Ref. 500073**  
Cabezal ovino Heineger



**Ref. 500060**  
Batería esquiladora Heineger



<b>18/23 dientes</b>	<b>21/23 dientes</b>	<b>19/21 dientes</b>	<b>39/17 dientes</b>	<b>31/15 dientes</b>
<b>500054</b>	<b>500055</b>	<b>500056</b>	<b>500053</b>	<b>500057</b>

Cepillos/Rasquetas/Peines



**Ref. 500425**  
Carda plana madera  
120 x 170



**Ref. 500427**  
Carda curva madera  
155 x 130 mm



**Ref. 500405**  
Cepillo nylon largo 9 cm



**Ref. 500411**  
Cepillo plástico



**Ref. 500441**  
Cepillo higiene para establo



**Ref. 500445**  
Recambio cepillo higiene para establo



<b>Tijera lana doble resorte</b>	
<b>29 cm</b>	<b>34 cm</b>
<b>500201</b>	<b>500205</b>

Ordeño



Filtro leche P/250 uds

250 mm	320 mm	450 mm	530 mm	620 mm	820 mm
350214	350211	350213	350212	350215	350216



Ref. 350217

Filtro de leche disco  
Ø 230 mm C/200 uds



Ref. 350045

Paños de algodón  
para ubres P/10 uds



Ref. 350025

Vaso desinfección  
pezones sin retorno



Ref. 350027

Vaso desinfección  
espuma



Ref. 350207

Pistola lavado  
multiusos



Ref. 350205

Termómetro para  
leche con protector



Ref. 15385

Manguitos ordeño  
P/2 uds



Ref. 350251

Pesador de calostro



Ref. 550201

Traba evitacoces

Ref. 550203

Kit traba evitacoces

Sondas esofágicas/Trocares



Ref. 600407  
Abrebocas madera

Sonda esofágica THYGESEN			
	Sonda	Cono	Asa
18 x 1800 mm (vacas)	600409	600413	600415
12 x 1200 mm (terneros)	600411	600414	

Sonda esofágica	
150 cm vacuno	120 cm terneros/ovino
600401	600403



Ref. 600451  
Trocar de plástico BUFF

Ref. 190180  
Sistema estomacal Probang Mark II Bovivet

Sonda nasoesofágica EQUIVET			
9 x 2100 mm	13 x 2700 mm	16 x 2700 mm	19 x 3000 mm
600431	600432	600433	600434



Ref. 190190  
Bomba estomacal Mark II Bovivet



Ref. 190130  
Bomba gástrica Equivet

Crema ubres



Ref. 350111  
Caipan 400 mL



Ref. 350113  
Caipan 500 mL



Ref. 350115  
Caipan 2500 mL



Ref. 350117  
Dispensador con cadena

Cubos/Biberones/Tetinas



Ref. 600201

Cubo tetón vacuno  
7 litros 1 salida



Ref. 600203

Cubo tetón vacuno  
8 litros 1 salida



Ref. 600253

Cubo ovino 8 litros  
5 tetinas



Ref. 600255

Cubo ovino rectangular  
6 litros 5 tetinas



Ref. 600231

Tetina vacuno  
caucho



Ref. 600239

Tetina vacuno caucho  
cubo tetón 8 litros



Ref. 600235

Tetina vacuno roja  
tubo tetón 8 litros



Ref. 600237

Tetina vacuno blanca  
cubo tetón 8 litros



Tetina cubo ovino

Roja	Caucho
600273	600275



Ref. 600271

Tetina caucho  
cubo/biberón ovino



Ref. 600247

Tetina flotante  
vacuno



Ref. 600249

Recambio tetina  
flotante vacuno



Ref. 600323

Calf Drencher IT-125 flexible



Ref. 600321

Calf Drencher IT-127 rígida

Cubos/Biberones/Tetinas

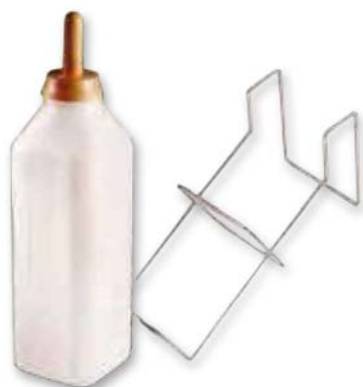

	Biberón vacuno	Soporte biberón
2 litros	600211	600221
3 litros	600213	600222



Tetina biberón 2 y 3 litros		
Roja	Blanca	Caucho natural
600241	600243	600245



Ref. 600261

Biberón ovino 1 litro



Ref. 600279

Tetina roja biberón ovino 1 litro



Ref. 600263

Biberón corderos 500 cc



Ref. 600281

Tetina biberón 500 c. c.



Ref. 600265

Botella calostro ovino

Ref. 600267

Repuesto sonda calostro



Ref. 600283

Tetina ovino botella

Ref. 850821

**POLVO SECANTE PARA CAMAS DE ANIMALES Y SUELOS**



Partos



Ayudapartos modelo VINK	
Vacuno leche	Vacuno carne
300403	300405



Delantal ordeño		
Azul	Blanco	Verde
350239	350241	350243



**Ref. 300401**

Ayudapartos modelo americano



**Ref. 300413**

Cuerda ayudapartos universal P/2 uds



**Ref. 300431**

Reanimador terneros



**Ref. 300445**

Arnés elevador vacas



**Ref. 300441**

Elevador vacas

Medición y control



Cabezal pesaje EW6	Cabezal pesaje EW5
600851	600852



Ref. 600861  
Barras de pesaje



Ref. 600881  
Plataforma desmontable



Ref. 600854  
Báscula completa



600813	600815	600817	600819
Peso electrónico			
25 kg	50 kg	100 kg	150 kg
600813	600815	600817	600819



Ref. 600831  
Cinta pesaje cerdos y vacas

Dinamómetro		
5 kg (20 g)	10 kg (50 g)	25 kg (100 g)
600801	600803	600805
50 kg (200 g)	100 kg (500 g)	250 kg (1 kg)
600807	600809	600811



Ref. 600611  
Pluviómetro



Ref. 600615  
Higrómetro



Ref. 600821  
Contador manual



Ref. 600601  
Termómetro ambiente



Ref. 600603  
Termómetro ambiente  
MAXI-MINI digital



**Imanes**



Aplicador bolos

Boquilla grande	Boquilla estrecha
600449	600450



Ref. 600441

Imán esofágico  
Bovivet



Ref. 600443

Imán esofágico  
Bovimini



600445



600448



600446

Introduccion imanes

Bovivet metal	Bovivet plástico	Bovimini metal
600445	600446	600448

**Cuadra**



Rastrillo curvo

Goma recambio

55 cm	601401	601405
75 cm	601403	601407



Librador grano plástico blanco

1 kg	1,5 kg	2 kg
601611	601613	601615



Ref. 6410174

Boya bebedero ovino 3/8



Ref. 222070

Bebedero con boya



800221

800220

800222

Bebedero Suevia bovino y equino

Bebedero	Válvula + muelle	Brida fijación
800220	800221	800222



Ref. 800240

Bebedero Suevia ovino



Lámpara IR PHILIPS roja

150 W	250 W
601809	601811



Bebederos aves plástico con asa

5 litros	10 litros	15 litros
800301	800303	800305



Ref. 601421

Pala aluminio

Jaulas/Cepos/Exterminadores



Exterminador insectos eléctrico

15 W	30 W	40 W	60 W
601201	601203	601205	601207



Ref. 601241  
Portacebos BETA



Ref. 601243  
Portacebos PETI



Ref. 601217

Cebo SUPERCAT

Ratones	Ratas
601215	601217



Ref. 601227

Trampa ratones recta 40 cm

Sulfatadoras

**MATABI**



Ref. 600001  
Pulverizador Berry  
1,5 litros



Sulfatadora Style  
5 litros    7 litros  
600003    600005



Ref. 600011  
Sulfatadora Polita  
7 litros



Ref. 600007  
Sulfatadora Supergreen  
12 litros



Ref. 600013  
Sulfatadora Super Agro  
20 litros



Ref. 600009  
Sulfatadora Evolution  
16 litros

Pastores batería y solares



Ref. 650601

Pastor Batería Rb 880 30 km



Ref. 651003

Pila alcalina 9 V 130 AH



Ref. 650215

Pastor a pila Rb



Ref. 651009

Acumulador 12 V  
7.2 amperios



Ref. 814098

Pastor viper S-500 5 km

Pastores eléctricos



Ref. 650207

Pastor red Rb 85 10 km



Ref. 372881

Pastor AKO Power N1200



Ref. 372886

Pastor AKO Power N4800



Ref. 650221

Pastor red S500 120 km

Cinta e hilo



**Ref. 650505**

Hilo 6 mm inox 6 x 0,15  
R/200 m



**Ref. 650507**

Hilo 6 mm inox 6 x 0,15  
R/400 m



**Ref. 650509**

Cordón 6 mm mono inox  
6 x 0,15 R/200 m



**Ref. 650511**

Cinta 12 mm inox  
4 x 0,20 / 1 x 0,15 R/200 m



**Ref. 650513**

Cinta 20 mm inox  
6 x 0,20 / 1 x 0,15 R/200 m



**Ref. 650515**

Cinta 40 mm inox  
8 x 0,20 / 1 x 0,15 R/200 m



**Ref. 651631**

Cable aluminio R/400 m



**Ref. 651621**

Cable acero galvanizado  
R/250 m



**Ref. 651623**

Cable acero galvanizado  
R/500 m

Aisladores

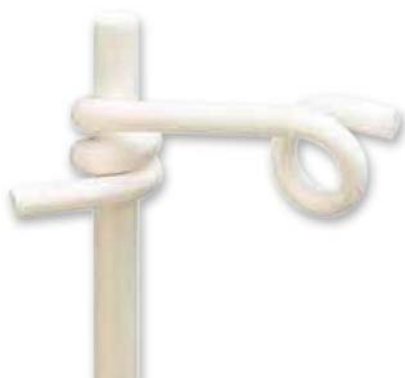

Aislador cola lechón  
P/50 uds

Ø 10 mm	Ø 12 mm
652023	652025



Ref. 652027

Aislador cola lechón  
Ø 19 mm P/25 uds



Ref. 652033

Aislador hilo/metal  
P/25 uds



Ref. 652037

Aislador hilo/metal 80 mm  
P/25 uds

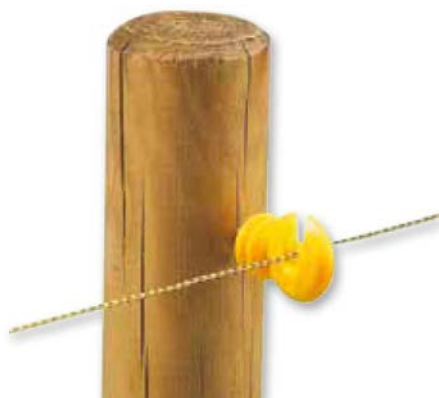

Aislador redondo  
madera hilo P/25 uds

Negro	Amarillo
652009	652011



Ref. 652021

Aislador madera cinta con  
clavos P/25 uds



Ref. 652017

Aislador esquina madera  
hilo P/10 uds



Ref. 652031

Aislador madera cinta  
P/25 uds



Ref. 652019

Aislador esquina madera cinta  
P/10 uds



Ref. 652007

Aislador super Rb piqueta  
cinta/cable/hilo P/25 uds



Ref. 652035

Aislador doble P/2 uds

Piquetas y mallas



Ref. 651201

Malla ovejas 0,90 x 50 m

Ref. 651231

Piqueta malla ovejas



Ref. 651205

Malla cabras 1,06 x 50 m

Ref. 651233

Piqueta malla cabras

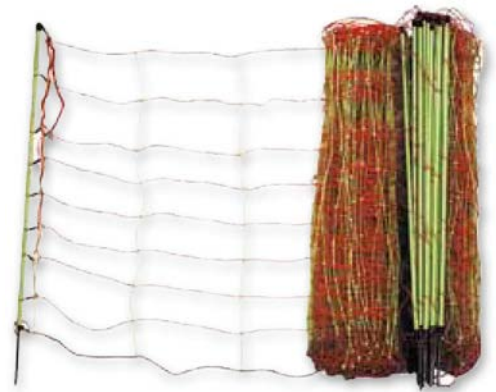

Ref. 651203

Malla ovejas kombi 0,90 x 50 m



Ref. 651809

Piqueta plástico  
8 aisladores 1,50 m



Ref. 651811

Piqueta plástico  
1,05 m Ø 19 mm



Ref. 651813

Piqueta plástico estribo  
7 aisladores 1,10 m



Ref. 651815

Piqueta plástico estribo  
8 aisladores 1,40 m

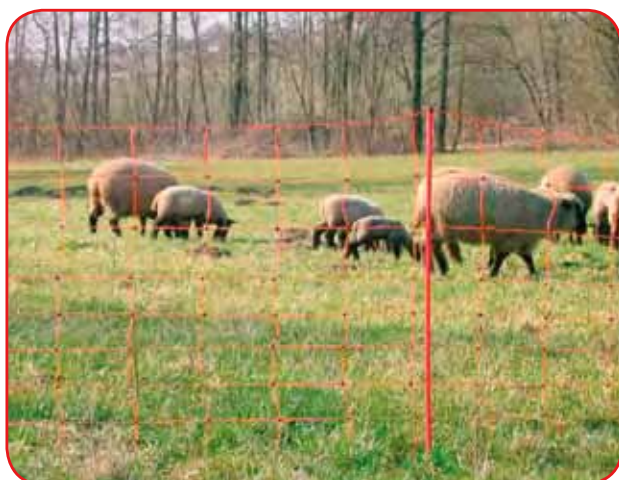

Ref. 651825

Base piqueta malla

Accesorios pastores



Ref. 652241

Cierre tensor hilo



Ref. 652245

Cierre tensor completo



652231

Racord cinta P/5 uds

20 mm	40 mm
-------	-------

652231	652233
--------	--------



Ref. 652239

Tensor cinta P/5 uds



Ref. 652238

Racord cordón  
acero inoxidable P/5 uds



Ref. 652235

Racord cinta regulable  
20 mm P/5 uds



Ref. 652201

Recogedor euro-2000  
para 500 m



Ref. 652243

Pararrayos



Ref. 652209

Recogedor gran modelo  
para 3000 m



Ref. 652223

Piqueta toma tierra 1 m



Ref. 652221

Piqueta toma tierra corta



Ref. 652251

Tester pastor eléctrico



Ref. 652255

Cable conexión  
toma tierra y cercados



Ref. 652257

Interruptor universal  
para cerca

# deltasec

## polvo secante



“ EL SECANTE MAS  
ABSORBENTE DEL  
MERCADO ”

Absorbe  
**3X**  
su peso  
en agua

- ✓ Alta capacidad de absorción
- ✓ Aceites esenciales 100% naturales
- ✓ Control del amoniaco

POLVO SECANTE PARA CAMAS DE ANIMALES Y SUELOS.

#### COMPOSICIÓN:

Ingredientes de origen mineral y vegetal, aceites esenciales y extractos vegetales.

Embalaje:  
Sacos de 25kg





# Índice de productos

## A

Abrebocas	121, 183, 195
Abretubos manual ADN	171
Aceite de inmersión	35
Aceite lubricante	192
Acoplador aguja	156
Acumulador	202
Agitador de tubos	38
Agitador magnético	38
Agitador rotativo	38
Ágrafes	136
Agua estéril	7, 12, 22
Aguja aspiración jeringa	153
Aguja corta aspiración pajuelas	44
Aguja equina de doble vía	60
Aguja jeringa Garrocha	148
Aguja larga llenado pajuelas	44
Aguja llenado desechable	44
Aguja para grapa	145
Aguja tuberculina	153
Agujas de aspiración folicular	60
Agujas de sutura	135, 136
Agujas desechables	155
Agujas Henke Premium	155
Agujas hipodérmicas	155
Agujas Vacuette	124
Aisladores	204
Alargadera flexible AniShock PRO	182
Alargadera Hot-Shot	182
Alfombrilla de caucho	24
Algodón hidrófilo	141
Alicate cortacolmillos acero	185
Almohadillas de sutura	106
Alquitrán para cascos	190
Analizadores de semen	30
Anilla destetadora	183
Anilla nasal cerdos niquelada	184
Anilla toro	184
Antiteta plástico	183
Aplicador bolos	200
Arnés elevador vacas	198
Arnés ovino	176
Aspic para pajuela ovina	12
Autoclave	38
Ayudapartos	198

## B

Balanza portátil	38
Balanza precisión	38
Bandeja guía porcino	182
Bandeja pediluvio	188
Baño limpieza ultrasonidos	39
Baño maría acero	39
Baño maría plástico	39
Baño maría seco portátil	39
Barqueta - depósito del semen	40
Barras de pesaje	199
Báscula completa	199
Bata desechable visita	163
Bata partos	162, 163
Bata partos desechable	163
Batería AniShock Pro	182
Batería Easi-Scan: Go	81
Batería Easi-Scan: Go Lite	79
Batería Imago	67
Batería recambio Arco Moser	192
Batería Tinytag	124
Bebedero aves	200
Bebedero bovino y equino	200
Bebedero con boyas	200
Bebedero ovino	200
Biberón corderos	197
Biberón ovino	197
Biberón vacuno	197
Biocongelador embriones	64
Bisturís desechables	143
Bloque de distribución	47
Boarsemen	25
Bobina funda vagina equino	14
Bolsa Bactibag	27
Bolsa de medio flushing	53
Bolsa Dilbag	27
Bolsa recogida muestras	126
Bolsa transporte Easi-Scan	82
Bomba aspiración bovina	61
Bomba aspiración con filtro	40
Bomba aspiración equina	61
Bomba aspiración portátil equina	61
Bomba aspiración ovocitos	61
Bomba estomacal	195
Bomba gástrica	195
Bombilla atornillable monobloc	13
Bombilla halógena	125
Bombilla otoscopio	125
Botas de agua caña alta	165
Botas de agua con puntera reforzada	165
Botas protección caña alta	165
Botas de agua blancas con puntera reforzada	165

Bote Duquesa con obturador	127
Bote inseminación	29
Bote muestras estéril	127
Bote muestras leche	127
Botella calostro ovino	197
Botella Socorex	153
Boya bebedero ovino	200
Brazaletes velcro vacuno	173

## C

Cabeza recambio embriotomo	144
Cabezal cortacolas	185
Cabezal descornador	187
Cabezal pesaje	199
Cabezal Terafloat	120
Cable conexión toma tierra y cercados	206
Cadena obstetricia	144
Caja de transporte semen canino	23
Caja de transporte semen equino	16
Caja estocaje muestras ADN	171
Cajas Petri	58
Calentador de bolsillo	61
Calentador de inyectoras	9
Calentador iSperm	32
Calf Drencher	196
Calibre pajuelas	43
Calza azul desechable	165
Calza toma de muestras	127, 165
Cámara Burkner	34
Cámara de Neubauer	34
Cámara OPTIKAM	33
Cámara Thoma	34
Camisa desechable electroeyaculador	6
Camisa desechable vagina INRA	15
Camisa externa vagina INRA	15
Camisa interna vagina INRA	15
Camisa látex lisa bovino	7
Camisa látex estriada bovino	7
Camisa neopreno lisa bovino	7
Camisa uso único sin filtro vagina equina	15
Camisa vagina artificial ovino	12
Camisas sanitarias	8
Campana de flujo	39
Canister	48
Cánula bucal luer-lock	156
Cánula conejos	22
Cánula especial pava	20
Cánula mamaria	191
Cánulas conejos monodosis	23
Capilares estériles	56
Capilares vidrio	56
Capote neopreno	22
Capuchón estéril LUER	16
Carácter Axa-287	174
Carácter Chevillot	174
Carácter fijo Axamatic	174
Carácter martillo	175
Carda iSperm	32
Carda curva	193
Carda plana	193
Cargador Easi-Scan:Go	81
Cargador Easi-Scan:Go Lite	79
Cargador externo	71, 78
Cargador Imago	67
Catéter espuma	28
Catéter Goldenpig	28
Catéter uterino	145
Catéter Venocan	155
Cebo ratones y ratas	201
Centrifugas	37
Cepillo con rascador	188
Cepillo higiene para establo	193
Cepillo nylon	193
Cepillo plástico	193
Cerbatana	158
Chaqueta partos	162
Chips de muestreo	32
Cierre tensor	206
Cilindro Multimatic	148
Cinta e hilo pastor	203
Cinta nylon evitacoces Bovivet	182
Cinta pesaje	199
Cinta sutura	136
Cinturón Easi-Scan:Go Lite	79
Cinturón Innovia cerdas	29
Clamp para cordón umbilical	145
Clasificador de huevas de salmónidos	19
Collar nylon ovino	173
Collar plástico ovino	173
Collectis	24
Collector iSperm	32
Congelación manual	44
Congelador de embriones	64
Congelador de semen	46
Congeladores de semen y/o embriones	64
Cono aspiración semen	44
Cono azul Collectis	24
Cono látex ovino	12

Cono luer-lock jeringa TBC	153
Cono vagina bovino	7
Cono vagina INRA	15
Contador manual	35, 199
Contador pajuelas	47
Contenedor agujas	156
Correas de sujeción	67, 71
Cortacolas	185
Cortador de pajuelas	8
Cortaúñas ovino	189
Crema de ubres	195
Cristal 1,8 mL jeringa	153
Cristal Muto	154
Cristal Socorex	153
Crotal BOTÓN Allflex	168
Crotal electrónico FDX	168
Crotal electrónico HDX	168
Crotal JÚNIOR Allflex	169
Crotal MAXI	169
Crotal PENTAG	169
Crotal SÉNIOR Allflex	169
Crotales ADN	170, 171
Cuba nitrógeno MCA	47
Cubetas fotómetro	31
Cubierta estéril para cirugía	140
Cubierta estéril y absorbente	140
Cubilettes	48
Cubo ovino	196
Cubo tetón vacuno	196
Cubre objetos	34
Cubrebotas con goma	165
Cuchilla especial cesáreas	136
Cuchilla para cascos	189
Cuerda ayudapartos	198
Cuerpo vagina INRA	15
Cutímetros	153

## D

Dardos anestésicos	157
Delantal ordeoño	198
Delantal para partos	162
Demotec	191
Descongelador IFT	8
Descongelador pajuelas	8
Descornador a gas	187
Descornador Buddex recargable	187
Descornador con transformador eléctrico	187
Descornador Elastrator XL Bander	187
Desgasificador	158
Destetador	183
Detonadores pistola	186
Dilatador cervical	52
Dilatador pezones	191
Diluyente aves	20
Diluyente canino	23
Diluyentes porcino	25
Diluyentes semen bovino	7
Diluyentes semen conejos	22
Diluyentes semen equino	16
Diluyentes semen ovino	12
Dinamómetro	199
DipQuick kit	36
Disco abrasivo	188
Disco de aluminio	188
Disco de tungsteno	188
Disco giratorio	120
Disco P6 Carbide	188
Dispensador con cadena	195
Dosificador bucal automático	148
Dosificador manual	148

## E

Ecógrafo Plus	29
Ecógrafo portátil	66, 70, 71
Ecógrafos	66-83
Elastico para vagina INRA	15
Electrobisturí	143
Elevador canisters	48
Elevador vacas	198
Emasculadores	186
Embriotomo	144
Embudo embriotomo	144
Empujador AniShock Pro batería	182
Empujador de pistón	158
Empujador Hot-Shot	182
Empuñadura embriotomo	144
Endoscopios	84, 85
Eosina	35
Eosina-Nigrosina	35
Escobilla limpieza esquiladora	192
Escobillón	127
Escobillón trichomonas	6
Escobillón limpieza	127
Escruidor en acero	127
Espéculo aves	21, 125
Espéculo para incisivos	121
Espéculo vaginal IMV	13, 125
Espéculo vaginal Killian	125
Espéculo vaginal ovejas/yegua/vaca	125

# Índice de productos

Espéculo vaginal Plexi con luz	125
Espejo dental	122
Esquiladoras	192, 193
Estuche necropsias aves	142
Estufa de desecación y esterilización	38
Etiquetas GTB	27
Evacuador	191
Exterminador insectos eléctrico	201

## F

Férula metal	145
Fiador	52
Filtro protector escay Missouri	15
Filtro protector tubo recolección	7
Filtro protector vagina ovino	12
Filtro 0,22 micras	56
Filtro en copa EMCON embriones	52
Filtro EZ para sondas Foley	52
Filtro leche	194
Filtro semen equino	14
Filtros 230 mm	24
Filtros semen redondos	14
Fonendoscopio	125
Fotómetro	31
Frasco lavador	127
Fresa cilíndrica	120
Fresa de núcleo	120
Fresa diástema	120
Fulcrum con bloques de aluminio	122
Fulminantes	158
Funda protectora sonda	77
Funda protectora vagina bovino	7
Funda vagina Missouri	15

## G

Gafas Bug	82
Gafas V-MAXX	164
Gafas wifi	81
Gafas wifi VGA Easi-Scan:Go Lite	79
Gancho articulado	144
Gancho ocular	144
Gancho para partos	144
Gancho pastor	184
Gasa estéril	141
Gasa no estéril	141
Gel Bovivet	145
Gel ecógrafo	77
Gel estéril Priority Care	14, 58
Gel General Lube	58
Gel lubricante B-LUBE	6, 14, 29
Gel Lubrinet	29
Gel pad	71
Gel pad sonda lineal	66, 70, 72, 77
Gel Priority Care	14
Generador de nitrógeno líquido	50
Goma aspiración jeringa	153
Goma recambio rastrillo	200
Gomas descolar	185
Gomas Elastrator	187
Gradillas	36
Gradillas de aluminio	57
Gorro circular	164
Gotero Luerk-Lock	140
Grapa cerdos	184
Grapadora desechable	136
GTB Bag Ultra	27
Guantes	50, 160
Guante corto polietileno	164
Guante malla	164
Guantes criogénicos	164
Guantes hombro Krutex	160
Guantes inseminación	8, 160, 161
Guantes látex	29
Guantes látex sin polvo	29, 160
Guantes látex con polvo	160
Guantes látex natural	164
Guantes nitrilo	29, 160
Guantes Polyactyl estéril	16, 58, 161
Guantes supersensitivos	8, 161
Guantes vinilo sin polvo	29, 160

## H

Higrómetro	199
Hisopo Equivet	15
Hisopo estéril	126
Histeroscopia	23
Hoja bisturí	143

## I

Iluminación para espéculo IMV	13
Imán esofágico Bovivet	200
Imán esofágico Bovimini	200
Imperdible vaginal	145
Impresora de pajuelas	45
Incubadoras	63
Ingllete plástico	48
Inseminación avicultura	21
Interruptor universal para cerca	206

Introducción imanes	200
Inyector fino ovino y caprino	13
Inyector pajuelas 1,2 ml	20
Inyector vaina miniaturizada	13
Inyectores vacuno	9

## J

Jabón laboratorio PH neutro	126
Jarra plástico	36
Jeringa Bovivet	156
Jeringa Dermojet y recambios	149
Jeringa desechable	156
Jeringa dosificadora	148
Jeringa Garrocha	148
Jeringa llenado M.R.A.	21
Jeringa Monoject	56
Jeringa multidosis IA conejos	22
Jeringas aluminio y cánulas	157
Jeringa Omnifix	56
Jeringa Socorex y recambios	152
Jeringa tuberculina	153
Jeringa Ukaplex	156
Jeringas nailon reutilizables	157
Juego de extracción de dientes	121
Juego de extracción de incisivos	121
Juego de pinzas para extracción de dientes	122
Juego de pinzas para fragmentos molares	122
Juego de trépanos	122
Juego juntas tóricas	7, 12
Juego números pintura	176
Junquillos	48, 58
Junta estancia vagina conejos	22

## K

Keto orina tiras	126
Kit de congelación manual	44
Kit de vitrificación embriones	64
Kit inseminación bovina	10
Kit inseminación ovino/caprino	13
Kit motorización avicultura	21
Kit necropsia	142
Kit portafrasco Socorex	153
Kit recambio tenaza botón hembra ADN	171
Kit recambio tenaza m+h ADN	171
Kit repuesto Socorex	153
Kit traba evitacoces	194

## L

Lámpara IR	200
Lápiz descornar	186
Lápiz marcador	176
Lazo cerdos con freno	184
Lazo cerdos sin freno	184
Lazo cerdos sirga	184
Lector AWR300	168
Lector RFID	168
Lector de microchips	168
Legra 70 cm estéril yegua	15
Legra hoja ancha	188
Legra hoja estrecha	188
Legra ovino	189
Lentes iSperm	32
Librador grano	200
Life Optic	31
Lima dental	142, 185
Limpiabotas	165
Liners Collectis	24
Líquido para Easy Bloc	191
Lupa binocular	56, 57
Lupa serie SZP, SZ, SZO	57

## M

Maletín cargador Easi-Scan	82
Mandrill para sonda inseminación profunda	16
Mango bisturí	143
Mango sirga	144
Mangos sirga descornar	187
Manguitos ordeño	194
Manguito protector fieltro Missouri	15
Manguito protector vagina INRA	15
Maniquí equino confort	14
Maniquí equino doble pie	14
Maniquí equino estándar	14
Máquinas envasado pajuelas	42, 43
Máquina envasadora semen avicultura	21
Máquina envasadora semen porcino	26
Marca ovino colgar	173
Marca para collar nylon	173
Marca vacuno colgar	173
Marcador spray Raidex	176
Marcas aves	172
Marcas Quick	172
Marcas Tip Tag	172
Martillo para herrar	189
Martillos tatuadores	175
Mascarilla higiene	164
Mascarilla FFP2	164

Matraz aforado con tapón	36
Matraz Erlenmeyer	36
Maza para herrar	189
Medio de colecta de embriones	53
Medio de congelación embriones	53
Medio de descongelación de embriones	53
Medio de lavado embriones	53
Medio mantenimiento embrión	53
Membrana azul Collectis	24
Mesas calefactoras	57
Metrichick	145
Microaspirador de ruleta	56
Microcélulas LEJA para sistema CASA	31
Microcentrifuga	37
Microchips inyectables	168
Micro-Digitcool 6 rampas	46
MicroiQ2 S	62
Microdispensador embriones	56
Micropipetas	35
Microscopios	33
Mini bolsa GTB	27
Mini-Digitcool 24 rampas	46
Mini lazo cerdos	184
Mochila dosificador bucal	148
Monitorización	178-179
Mono azul	163
Mono dos cremalleras Kerbl	164
Mono ProShield	163
Mono Tyvex	163
Mosquetón anilla	184
Mosquetón bombero	184
Mosquetón Tourillon	184
Muela lima dental	185

## N

Nariguera doble mango	183
Narigón de muelle sin protector	183
Narigón para sujeción con cadena	183
Narigón para sujeción sin cadena	183
Nevera conservación	38
Nevera conservación semen	24
Nevera de transporte	12
Nigrosina	35

## O

Obturadores para cánula	158
Otoscopios	125
Ovi-Scan	78

## P

Pajuela avícola	20
Pajuelas 0,25 mL	40, 41
Pajuelas 0,50 mL	23, 41
Pajuelas transferencia embriones	58
Pala aluminio	200
Paleta arreadora porcino	182
Paleta arreadora sonajero porcino	182
Pantalla remota Easi-Scan	82
Pantalón partos	162
Paño campo absorbente	140
Paños de algodón	194
Papel Parafilm	126
Pararrayos	206
Parches de celo	8
Pasador de sirga embriotomo	144
Pasta descornar	187
Pastilla arnés	176
Pastores batería y solares	202
Pastores eléctricos	202
Pediluvio	188
Peine de llenado pajuelas	40
Pelvímetro novillas	145
Pesador de calostro	194
Peso electrónico	199
Peto tirantes partos	162
PHmetro	126
Piedra afilar legras	188
Pila alcalina	202
Pila Hot-Shot	182
Pintura lana	176
Pinza Adson con diente	132
Pinza Adson sin diente	132
Pinza anatómica curva	132
Pinza anatómica estándar	132
Pinza anatómica recta	132
Pinza Blendering	131
Pinza Burdizo castración	186
Pinza compresora	131
Pinza corta distancia 23 cm	44
Pinza cuerpos extraños Hartman	131
Pinza de sutura	136
Pinzas de extracción molar cóncava	122
Pinzas dientes de lobo acodadas	122
Pinza disección recta	132
Pinza hemostática Pean	131
Pinza instestinal Allis	130
Pinza intestinal Babcock	130

# Índice de productos

Pinza intestinal Doyen curva	130
Pinza intestinal Doyen recta	130
Pinza Kocher curva con dientes	130
Pinza Kocher recta con dientes	130
Pinza larga distancia 70 cm	44
Pinza molar universal larga	122
Pinza mosquito curva	130
Pinza mosquito curva con dientes	130
Pinza mosquito recta	130
Pinza mosquito recta con dientes	130
Pinza para campo Backhaus	131
Pinza para campo Jones	132
Pinzas para incisivos	122
Pinza para grapas	136
Pinza plástico pajuelas	8
Pinza presión útero laparoscopia	12
Pinza quirúrgica estándar	132
Pinza Rochester curva	130
Pinza Rochester recta	130
Pinza sujetapajuelas	40
Pinza uterina cabeza goma	131
Pinza uterina Museux recta	131
Pipetas y reactivos	35
Piqueta toma tierra	206
Piquetas y mallas	205
Pistola Cash especial	186
Pistola de inseminación	10
Pistola lavado	194
Pistola telescópica	59
Pistola transferencia de embriones	59
Pistola transferencia de embriones para vaina	59
Pistolas de sacrificio	186
Placas calentables	34
Placa con mango	48
Placas con medio de cultivo	126
Placas estériles	58
Placas Petri estériles	58
Plataforma desmontable	199
Pletina plana	34
Pletina calentable	34
Pluviómetro	199
Polvo para Easy Bloc	191
Polvo secante	197
Polvo sellador	40
Pooltester	126
Porta cono recolector semen	6
Porta objetos	34
Porta-agujas	136
Porta-tubos	124
Portacebos	201
Posicionador pajuelas	44
Potro castración lechones	185
Potro de recogida transportable cerdos	24
Potro de recolecta reforzado ajustable cerdos	24
Precintos amarillos	127
Probeta graduada	36
Prolapso ovino	145
Prolapso para vacas	145
Protector hombro Kruuse	162
Protector inyector	9
Protector lima dental	185
Protector vainas	9
Pulsator V	6
Pulsera plástico	173
Pulverizador	201
Punta recambio tenaza Allflex	168
Puntas pipeta	35
Puntas Tom Cat	56

## Q-R

Quitagrapas	136
Racord	206
Rampa de congelación	47
Rampa flotante congelación	44
Rascador metálico	188
Rastrillo curvo	200
Reanimador terneros	198
Recambio cabezal	192
Recambio caucho	40
Recambio cepillo higiene para establo	193
Recambio Pooltester	126
Recolector semen de aves de corral	20
Recogedor	206
Refractómetro	125
Registrador temperaturas	124
Reproducción acuicultura	18
Reproducción canina	23
Repuestos sonda calostro	197
Revólver Hauptner y recambios	150
Revólver Multimatic	148
Revólver plástico	148
Revólver Roux y recambios	151
Rotulador Allflex	168
Rumi antenas	179
Rumi APP	178
Rumi extensivo	178
Rumi intensivo	178

## S

Sangofix B sin latex	140
Separador abdominal Weingart	131
Separador de Gelpi	131
Separador Senn-Miller	131
Separador Weitlaner	131
Seripettor	35
Servicio de impresión de pajuelas	41, 45
Set de elevador octagonal	121
Set de examinación	121, 122
Set de extracción de molares	121
Set equino de recolección de ovocitos	60
Simulador bovino	96-103
Simulador canino	107-109
Simulador equino	88-95
Simulador ovino	104-105
Simulador porcino	106
Silla IA avícola	21
Sirga Bovivet	144
Sirga descornar Bovivet	187
Sistema CASA portátil	32
Sistema equino completo de doble vía	60
Sistema estomacal Probang	195
Sistema para aspiración folicular	60
Smart Display Easi-Scan	82
Solución tampón PH	126
Sonda abdominal axial	78
Sonda 75 mm	6
Sonda 60 mm	6
Sonda + guía Ovum Pick Up	67, 70, 72
Sonda convexa	66, 70, 71, 72
Sonda Equivet embriones	52
Sonda esofágica	195
Sonda espuma	28
Sonda estéril IA equino sin jeringa	16
Sonda estéril inseminación profunda	16
Sonda mamaria	191
Sonda nasoesofágica	195
Sonda Osiris	23
Sonda ovino 32 mm	6, 12
Sonda tipo Foley embriones	52
Sonda tipo Luer embriones	52
Sondas ecografías	66, 70, 71, 72, 76, 77, 78
Soporte barqueta	40
Soporte biberón	197
Soporte completo ecógrafo	71
Soporte de cabeza	121
Soporte cascos herraje	189
Soporte pipetas	35
Soporte tres huecos cubilete	44
Spray adhesivo para cubiertas	140
Spray lubricante	192
Strobech Media - bovino	54
Strobech Media - equino	55
Strobech Media - rumiantes	55
Suela plástico Easy Bloc	191
Sulfatadoras	201
Suturas absorbibles	137, 138
Suturas no absorbibles	139

## T

Taco madera DEMOTEC	191
Tampón tinta martillo	175
Tanque nitrógeno presurizado	46
Tanques de almacenamiento	49, 50
Tanques de transporte	49, 50
Tapes para tanques	50
Tapón 0,50 estanqueidad	44
Tapón de aluminio para aspiración folicular	60
Tatuadores	174
Tenaza anilla nasal cerdos	188
Tenaza articulada para cascos	189
Tenaza crotal m+h	171
Tenaza de corte para cascos	189
Tenaza grapa cerdos	184
Tenaza lateral para cascos	189
Tenaza marcas Tip Tag	172
Tenaza para anilla destetadora	183
Tenaza para anillas toro	184
Tenaza para cascos	189
Tenaza para herrar	189
Tenazas gomas descolar	185
Tenaza marca aves ala metal	172
Tenazas marcas Allflex	168
Tensor cinta	206
Terafloat®ECO	114
Terafloat®LED	116
Terafloat®FLX	118
Termo recogida	24
Termómetro ambiente	199
Termómetro con protector	124
Termómetro digital	124

Termómetro digital con sonda	124
Termómetro digital instantáneo	124
Termómetro infrarrojos	124
Termómetro líquidos	124
Termómetro para leche	194
Tester pastor eléctrico	206
Tetinas biberón	197
Tetinas ovino	196, 197
Tetinas vacuno	196
Tijera curva	133
Tijera dentada escayola	133
Tijera disección	133
Tijera Iris	133
Tijera lana	193
Tijera Lister	132
Tijera Mayo	138
Tijera marcar	172
Tijera marcar con lentilla estándar	172
Tijera recta	133
Tijera sutura	133
Tijera universal	132
Tinta alimentaria	175
Tinta bola	174
Tinta negra Chevillot	175
Tinta negra Raidex	175
Tinta pasta negra	174
Tira orina	126
Tira reactiva peróxido	126
Tira reactiva PH	126
Toallitas desinfección	29
Traba evitacoces	194
Trabón para patas	182
Traje de lluvia	162
Trampa ratones recta	200
Transcap ovino con guía	12
Transportador de embriones WTA	62
Transportador de embriones y ovocitos	62
Trocar de plástico	195
Trocar inseminación ovino	12
Tubo aspiración enrollado	61
Tubo aspiración semén	44
Tubo centrífuga	37
Tubo colector cónico	7, 12
Tubo colector Pirex	7, 12
Tubo en Y Agtech embriones	52
Tubo Eppendorf	37
Tubo flexible jeringa telescópica	59
Tubo extracción sangre	124
Tubo recolección semen avicultura	20
Tubo recolecta conejos	22

## V

Vacunadores	154
Vagina artificial bovino	7
Vagina artificial Missouri	15
Vagina artificial modelo INRA	15
Vagina artificial conejos	22
Vagina artificial ovino/caprino/canino	12
Vaina fina ovino y caprino	13
Vaina miniaturizada ovino y caprino	13
Vaina no hendida	59
Vaina para pistola embriones	59
Vaina universal Alpha	9
Vaina universal hendida	9
Vaina universal no hendida	9
Vaso de precipitado	36
Vaso desinfección pezones	194
Vaso graduado	24
Vaso recogida desechable	24
Venda alquitrán	186
Venda de gasa	141
Venda Soft-Flex	190
Venda Vet-Flex	190
Venda Vet-Plast	190
Vendaje ubres	191
Vendas de yeso	141, 190
Verrachoc	24, 25
Visor de muñeca	82
Visotubos	48

## W

Whirl-pack estéril	16
--------------------	----

# Condiciones de venta

- Salvo indicación en sentido contrario por parte del cliente, el material será enviado por el transporte que Consorcio Mercantil de Huesca, S. L. (HUMECO), designe. Para compras inferiores a 350 €, los gastos de envío serán a cargo del cliente.
- Para realizar cualquier reclamación sobre el envío hay un plazo máximo de 48 horas desde la recepción de la mercancía por parte del cliente. Consorcio Mercantil de Huesca, S. L. (HUMECO), se compromete a la reposición del material defectuoso una vez comprobado y aceptado por nuestro personal.
- El hecho de la recepción de la mercancía por parte del comprador supone que este la ha examinado y la encuentra conforme.
- Consorcio Mercantil de Huesca, S. L. (HUMECO), no se hace responsable de las posibles lesiones, pérdidas o daños derivados de un mal uso de los productos.
- Las compras inferiores a 350 € se girarán a la vista.
- Consorcio Mercantil de Huesca, S. L. (HUMECO), se reserva el derecho de anular, modificar total o parcialmente este catálogo, sus precios y la supresión de cualquiera de los artículos sin previo aviso, no haciéndose responsable de los daños que de ello se pudieran ocasionar.
- Consorcio Mercantil de Huesca, S. L. (HUMECO), se reserva el derecho de cancelar total o parcialmente un pedido, como consecuencia del incumplimiento de las condiciones de venta establecidas.



**Humeco**  
Productos veterinarios





Consortio Mercantil de Huesca, S. L.  
Pol. Sepes. C/ De la Mecánica, 11  
22006 Huesca

974 231 165  
[humeco@humeco.net](mailto:humeco@humeco.net)  
[www.humeco.net](http://www.humeco.net)